



Acélajtók

Funkciós ajtók családi házakhoz és épületekhez

HÖRMANN





TARTALOM

- 6 Erős érvek a Hörmann mellett
- 10 KSI Thermo46 biztonsági ajtó
- 12 KSI 40-1 biztonsági ajtó
- 14 MZ Thermo46 / MZ Thermo65 többcélú ajtó
- 16 MZ többcélú ajtó
- 18 HH30 OD tűzgátló ajtó
- 20 HH30-A1 tűzgátló ajtó
- 22 ZK beltéri ajtó
- 24 OIT 40 beltéri ajtó
- 26 Kialakítások
- 27 Színek és dekorfelületek
- 28 Acéltokok
- 30 Acélajtók méreteinek áttekintése
- 32 Acélajtók méretei
- 35 A méretek áttekintése, tokok
- 35 Tokok falcsatlakozása
- 36 Beltéri ajtók
- 38 A termékprogram áttekintése

Az ábrázolt színek és felületek nyomdatechnikai okokból eltérhetnek a valóságtól.

Törvényileg védve. Az utánnyomás, kivonatossan is, csak a beleegyezésünkkel megengedett. A változások jogát fenntartjuk.

* akár 49 %-kal jobb az MZ Thermo65 ajtó hőszigetelése, mint egy hagyományos többcélú ajtóé

Termékek címloldal (balról): HH30-A1 tűzgátló ajtó RAL 9002 törtfehér színben, KSI Thermo46 külső biztonsági ajtó RAL 7016 antracit színben

◀ ZK beltéri ajtó, RAL 9016 fehér színben



Minden helyiséghez a megfelelő ajtó – garantált biztonság

Akár új építés, akár felújítás, a Hörmann minden családi és társasházhoz, iskolához és közintézményhez, valamint ipari és kisipari épülethez a megfelelő funkcióval rendelkező ajtót kínálja: a biztonsági ajtók mellett bejárati és mellékbejárati ajtók, a fűtési helyiségekhez tűzgátló ajtók, a munka- és gazdasági területekhez többcélú ajtók, valamint az irodákhoz és iskolákhoz beltéri ajtók is megtalálhatók a Hörmann acélajtó kínálatában, ahol garantáltan megtalálja álmai ajtaját. A következő oldalakon fedezze fel kiváló minőségű acélajtóink minden előnyét és funkcióját, valamint az egyedi kialakítási lehetőségeiket is.



Társasházak



Iskolák és hivatalok



Ipari és kisipari vállalatok

Az egyes ajtók osztályozása gyors áttekintést kínál arról, hogy egy adott ajtó az egyes funkcióknál hogyan teljesít – az értékelés a legalkalmasabb (★★★★★ / 5 csillag) és a nem alkalmas (nincs csillag) között változik.

„Egy jó névért meg kell dolgozni.”

August Hörmann

A cégalapító szándéka szerint a Hörmann névvel valódi márkaminőséget kap a termékekre vonatkozó széleskörű szakismerettel együtt. A családi vállalkozás – mint az építési elemek specialistája – több mint 80 éves tapasztalatra tekint vissza, és a kezdetektől megértő partner az építkezés és felújítás területén. Nem mellesleg a Hörmann cég az ajtók területén Európa legsikeresebb gyártójának számít. Mindez jó érzéssel tölti el a vevőt a Hörmann ajtó megvásárlásakor.



1 Made in Germany

Az ajtó szerkezetét a Hörmann cég saját maga fejleszti és gyártja. Magasan képzett munkatársaink intenzíven dolgoznak az új termékeken, az állandó továbbfejlesztéseken és a részletek javításán. Így szabadalmakat és páratlan megoldásokat dobunk piacra. Hosszan tartó, valós feltételek melletti tesztelés gondoskodik a **bevált sorozatgyártású termékek Hörmann-minőségéről.**



2 Márkamínőség több generáció számára

Termékeink kitűnnek a kompromisszumok nélküli minőségbiztosításukkal. Ezért **a Hörmann funkcionális ajtó előnyeit hosszú éveken át élvezheti otthonában.**



3 Szem előtt tartjuk a jövőt

A Hörmann jó példával szeretne elől járni. Emiatt a vállalat **energiagényének 100 %-át zöldáramból fedezi.** Egy intelligens és tanúsított energiagazdálkodási rendszerrel, a CO₂-semleges postai szállítmányokkal, valamint a értékes anyagok újrahasznosításával együttesen **évente több, mint 40000 tonna CO₂ takarítható meg.** Továbbá a Hörmann nagy hangsúlyt fektet arra, hogy termékei a tartós építést szolgálják.

akár
49%*
-kal
jobb
hőszigetelés

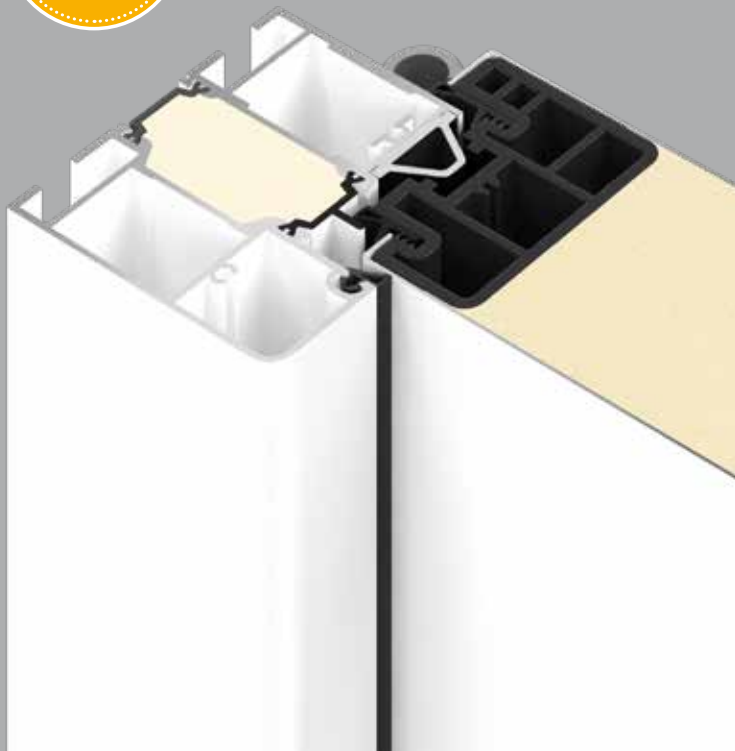

4 Akár 49 %-kal jobb hőszigetelés

Szeretne a pince és a mellékbejárat ajtaján is olyan hőszigetelést, mint a bejárati ajtón? Akkor a KSI Thermo46 biztonsági ajtóink, valamint az MZ Thermo46 és az MZ Thermo65 többcélú ajtóink jelentik az Ön számára a jó választást: **az MZ Thermo65 akár 49 %-kal jobb hőszigeteléssel rendelkezik, mint a hagyományos többcélú ajtók.**

Bővebb információkat a 10-11., illetve a 14-15. oldalon talál.

5 RC 2 betörésgátló biztonsági felszereltség

A KSI 40-1 / KSI Thermo46 biztonsági ajtókkal **alapkivitelben ellenőrzött, RC 2 betörésgátló biztonsági felszereltséghez jut.** Azaz Ön még nagyobb biztonságban lesz saját lakásában. A HH30 OD tűzgátló ajtóhoz ez a felszereltség opcionálisan, kiegészítő funkcióként kapható.



6 VarioFix acél befoglalótok

A Hörmann VarioFix acél befoglalótokjai esetén az akár 20 mm-es falvastagsági túrés sem jelent problémát: a felújításoknál vagy akár az új építésekénél jelentkező falvastagsági különbségeket egyszerűen kiegyenlíti az állítható díszfalc. Így a szerelés olyan egyszerű, mint egy fatok esetén, ráadásul az állítható acél befoglalótok hosszú élettartamú és dizájnjos is. **A magas ellenálló-képesség és az elegáns kialakítás, valamint a fatok szerelési elvével kombinált, látható összeillesztés nélküli megjelenés párosítását csak a VarioFix tok nyújtja.** A tokkivitelekről bővebb információkat a 30-31. oldalon talál.



7 PortaMatic ajtószárny-meghajtás

Ön mozgáskorlátozott vagy egyszerűen **több kényelemre vágyik?** Akkor szerelje fel bejárati ajtaját az innovatív PortaMatic ajtószárny-meghajtással. Ez lehetővé teszi az ajtók **automatikus nyitását vagy zárását** egy kézi adóval vagy egy gombbal, és az Ön számára **az életminőség egy újabb darabját jelenti.**



KSI Thermo46

Magas biztonság és a legjobb hőszigetelés

A hőhídmentes ajtólapnak köszönhetően a KSI Thermo46 biztonsági ajtó legjobb hőszigetelést nyújtja, és csökkenti a fűtött helyiségekben fellépő páralecsapódás kockázatát. Az RC 2 betörésgátló felszereltséggel otthonában biztonságban érezheti magát. Ezt a minőségi ajtót javasoljuk pincék, melléképületek és garázsok kültéri nyílászárójaként.

Betörésgátlás	★★★★★
Hőszigetelés	★★★★★
Hangszigetelés	★★
Tűzgátlás	
Füstgátlás	
Igénybevétel	★★★★★
Alaktartóság	★★★★★



Rövid termékismertető

Kültéri ajtó a következőkhöz:

- pincék
- fűtött melléképületek
- a lakásba bejárattal rendelkező garázsok

Beépítésre kész ajtóelem

Az ajtólap és a tok hőhidmentes, az ajtólap horganyzott és fehér (RAL 9016) színre festett

1-szárnyú

RC 2 betörésgátlás

MSZ EN 1627 szerint a pántellenes oldalon

Hőszigetelés

$U_D = 1,1 \text{ W}/(\text{m}^2 \cdot \text{K})$

Olyan hőszigetelés, mint a bejárati ajtónál

Az energiamegtakarítás napjaink egyik fontos témája a lakóházak esetében. A KSI Thermo46 biztonsági ajtó a hőhidmentes, PU keményhab betétes ajtólapnak, a hőhidmentes toknak és küszöbnek, valamint a négy oldali dupla tömítésnek köszönhetően nagyfokú hőszigetelést biztosít. Ezáltal a KSI Thermo46 ajtók olyan hőszigetelési értékkel rendelkeznek, melyet egyébként csak a bejárati ajtóknál találunk.

Biztonság alap kivitelben

A pincék és mellékbejáratok gyakran biztonsági szempontból gyenge pontok. A KSI Thermo46 ajtó ebből a szempontból is a legjobb választást jelenti: 2 kónuszos lengőretesz befordul, 2 kiegészítő biztonsági csap **4** és 1 zárretesz **3** betolódik a tok zárlemezébe, és az ajtót erősen a tokhoz húzza. A pántoldalon lévő 3 db további biztonsági csap **5** és a 3 db görgős pánt **2** az ajtó kiemelése gyakorlatilag lehetetlenné teszi.

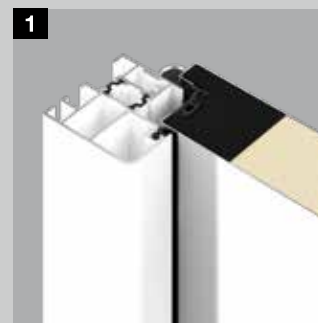

A KSI Thermo46 biztonsági ajtó 46 mm vastag ajtólapal és igen jó, akár $1,1 \text{ W}/(\text{m}^2 \cdot \text{K})$ értéket is elérő hőszigetelési értékkel rendelkezik.

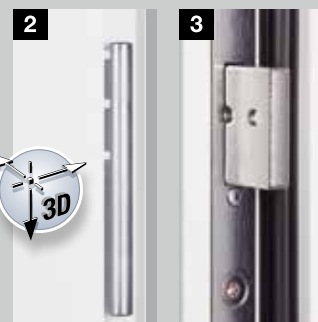

Három dimenzióban állítható görgős ajtópántok az ajtó könnyű kezeléséhez

Zárretesz az alap kivitelű biztonságért

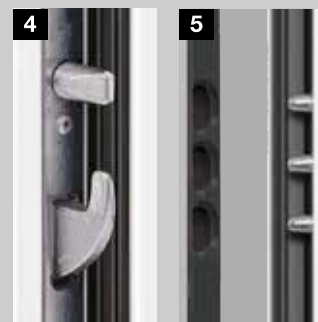

Forgónyelves reteszelés biztonsági csappal

Biztonsági csap a pántoldalon



Színek és dekorfelületek 27. oldal

A méretek áttekintése 30. oldal

* akár 30 %-kal jobb hőszigetelés, mint egy hagyományos biztonsági ajtónál



KSI 40-1

Bevált klasszikus a jobb biztonságért

A pincebejáratok, a melléképületek és a garázsok gyakran még régi ajtókkal vannak ellátva, melyek másodpercek alatt feltörhetőek. Gondolja csak végig: ha a pinceajtó nyitva van, akkor már az egész házba be tudnak menni. Ezen területekre ezért a KSI 40-1 biztonsági ajtót javasoljuk, amely alap kivitelben rendelkezik biztonsági felszereltséggel.

Betörésgátlás
★ ★
Hőszigetelés
★ ★ ★ ★ ★
Hangszigetelés
★ ★
Tűzgátlás
Füstgátlás
Igénybevétel
★ ★ ★ ★ ★
Alaktartóság
★ ★ ★ ★ ★



Rövid termékismertető

Kültéri ajtó a következőkhöz:

- pincék
- nem fűtött melléképületek
- szabadon álló garázsok

Beépítésre kész ajtóelem

Az ajtólapok és a tokok alapkivitelben horganyzott és fehér színre (RAL 9016) porszórt kivitelűek

1-szárnyú

RC 2 betörésgátlás

MSZ EN 1627 szerint a pánt- és pántellenes oldalon

Hőszigetelés

$U_D = 1,7 \text{ W/(m}^2 \cdot \text{K)}$

Hanggátlás

Rw kb. 31 dB
alapkivitelben dupla ajakos tömítéssel és ráfutó küszöbvel
Rw kb. 32 dB
opcionálisan süllyeszthető padlótömítéssel

III. klímaosztály

RAL-RG 426 szerint

S igénybevételi osztály

RAL-RG 426 szerint



Színek és dekorfelületek 27. oldal

A méretek áttekintése 30. oldal

Stabil ajtólap

A KSI 40-1 ajtó duplafalú, 40 mm vastag ajtólapal, 3 oldali vastagfalccal és mindkét oldalán acéllemez burkolattal (0,8 mm) rendelkezik. Az ajtólap stabilitását a körbefutó merevítő keret és a teljes felületen ragasztott ásványgyapot-betét biztosítja. A 3 oldalú EPDM tömítés és a dupla ajakos tömítés (az alumínium ráfutó küszöbvel együtt) pedig gondoskodik a megbízható tömítésről. Emiatt mindig támaszkodhat az ajtó működésére és tömítettségére. A Hörmann ezt az ajtót komplett ajtóelemként, tokkal együtt kínálja.

Magas fokú biztonság

A KSI 40-1 ajtó által alapkivitelben nyújtott biztonság révén családjával együtt nyugodtan aludhat: az ajtó kihúzás és felfúrással ellen védett biztonsági váltógarnitúrával rendelkezik **3**. A pántoldali, masszív acélcsapok **5** révén a kiemelés gyakorlatilag lehetetlen. A KSI 40-1 ajtók nyíló és záró oldalát az MSZ EN 1627 Európai Szabvány szerint vizsgálták, és a 2. ellenállási osztályba sorolták.



1,5 mm vastag saroktok körbefutó tömítéssel

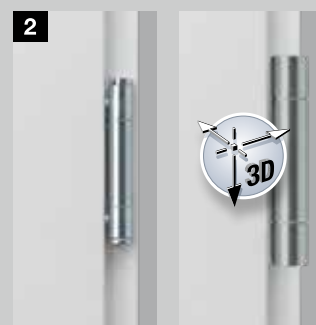

3 részes pánt (alapkivitelben)

Három dimenzióban állítható VX pántok (igény esetén)



Húzással és felfúrással szemben védett biztonsági kilincsvasalat



Zárretesz az alapkivitelű biztonságért



Masszív, acél biztonsági csapok a pántoldalon



MZ Thermo65 / MZ Thermo46 Hőhídmentes kültéri ajtók a legjobb hőszigetelési értékekkel

A többcélnű ajtók egyik legfontosabb jellemzője, hogy különösképpen masszívak. A hőszigetelésnek köszönhetően ezek az ajtók akár 49 %-kal jobb hőszigetelést biztosítanak, valamint csökkenti a fűtött helyiségekben fellépő páralecsapódás kockázatát. Az ajtók választhatók üvegezéssel vagy anélkül is, valamint rengeteg különféle színben és dekorfelülettel.

Betörésgátlás

★ ★

Hőszigetelés

★ ★ ★ ★ ★

Hangszigetelés

★ ★

Tűzgátlás

Füstgátlás

Igénybevétel

★ ★ ★ ★ ★

Alaktartóság

★ ★ ★ ★ ★



Rövid termékismertető

Kültéri ajtó a következőkhöz:

- pincék
- fűtött melléképületek
- a lakásba bejárattal rendelkező garázsok
- munkaterületek és hobbihelyiségek

Beépítésre kész ajtóelem

Az ajtólap és a tok hőhídmentes, az ajtólap horganyzott és fehér (RAL 9016) színre festett

1-szárnyú

Hőszigetelés

MZ Thermo65

THP 011: $U_D = 0,87 \text{ W}/(\text{m}^2 \cdot \text{K})$

THP 051: $U_D = 1,0 \text{ W}/(\text{m}^2 \cdot \text{K})$

MZ Thermo46

TPS 011: $U_D = 1,1 \text{ W}/(\text{m}^2 \cdot \text{K})$

TPS 021: $U_D = 1,4 \text{ W}/(\text{m}^2 \cdot \text{K})$

TPS 051: $U_D = 1,6 \text{ W}/(\text{m}^2 \cdot \text{K})$

Üvegezés, TPS 021 / 051

2-rétegű hőszigetelt üvegezés (24 mm) akár kb. $1,4 \text{ W}/(\text{m}^2 \cdot \text{K})$ U-értékkel, műanyag üvegező kerettel

THP 051 üvegezés

3-rétegű hőszigetelt üvegezés (46 mm) akár kb. $1,0 \text{ W}/(\text{m}^2 \cdot \text{K})$ U-értékkel, műanyag üvegező kerettel

Hőszigetelés magas szinten

Az MZ Thermo65 / MZ Thermo46 többcélú ajtókkal tartósan csökkentheti a hőveszteséget. Az ajtólapok PU keményhab betéttel rendelkeznek, a tok és a küszöb is hőhídmentes. A mind a négy oldalon körbefutó kettős tömítéssel az ajtó maximálisan tömített, és akár 49 %-kal nagyobb hőszigetelést nyújt, mint a hagyományos többcélú ajtók.

Stabilitás és funkcionalitás

Teljesen kitöltött ajtólap révén az MZ Thermo46 / MZ Thermo65 ajtó rendkívül stabil és robusztus. A három dimenzióban állítható görgős ajtópántoknak köszönhetően az ajtó optimálisan beállítható.

Üvegezéssel vagy anélkül

Ha több természetes fényt szeretne a barkácműhelyben vagy a hobbiszobában, az MZ Thermo65 / MZ Thermo46 ajtókat külön kérésre üvegezéssel is megrendelheti. A hőszigetelt biztonsági üvegezésnek köszönhetően az üvegezett változatú ajtók is kiváló hőszigetelést biztosítanak a kül- és beltér között.

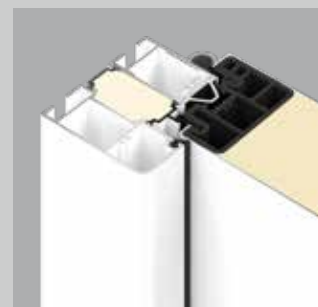

A 65 mm vastag ajtólapal rendelkező MZ Thermo65 többcélú ajtó különösen jó, akár $0,87 \text{ W}/(\text{m}^2 \cdot \text{K})$ U_D -értékével elsőosztályú hőszigetelést nyújt.



A 46 mm vastag ajtólapal rendelkező MZ Thermo46 többcélú ajtó kiténik az akár $1,1 \text{ W}/(\text{m}^2 \cdot \text{K})$ hőszigetelési értékével.



Roundstyle üvegezőkeret a TPS 021 esetén



Profilstyle üvegező keret THP 051 / TPS 051 ajtók esetén

3 motívumból választhat: teljes felületű ajtólapal vagy üvegezéssel.



THP 011 / TPS 011



TPS 021S
Satinato üvegezés



THP 051S / TPS 051S ajtó
Satinato üvegezéssel,
TPS 051F ajtó átlátszó
üvegezéssel

* Akár 49 %-kal jobb a hőszigetelése, mint egy hagyományos többcélú ajtó



MZ

Stabil és kedvező árú bel- és kültéri ajtó

Ez a – több mint négy évtizede bizonyított – többcélú ajtó stabil, strapabíró és időjárásálló, így tökéletesen alkalmas bel- és kültéri felhasználásra egyaránt. Az MZ ajtó egy- és kétszárnyú kivitelben, valamint kérésre üvegezéssel is kapható.

Betörésgátlás

★ ★

Hőszigetelés

★ ★ ★

Hangszigetelés

★ ★ ★

Tűzgátlás

Füstgátlás

Igénybevétel

★ ★ ★ ★ ★

Alaktartóság

★ ★ ★ ★ ★



Rövid termékismertető

Beltéri és kültéri ajtó a következő célra:

- nem fűtött melléképületek
- szerszámtárolók
- raktárhelyiségek

Beépítésre kész ajtóelem

Az ajtólapok és a tokok horganyzott és törtfehér (RAL 9002) színre porszórt kivitelűek

1- vagy 2-szárnyú

Balosan/jobbosan használható (saroktokkal)

Hőszigetelés

$U_D = 1,7 \text{ W}/(\text{m}^2 \cdot \text{K})^*$

Hanggátlás

Rw kb. 39 dB*

Lehetséges kiegészítő funkciók

T30 tűzgátlás*

HH30-A1 tűzgátló ajtóként
1000 × 2125 mm-es
ajtóméretig
(lásd a 18. oldalon)

* Üvegezés nélküli ajtóknál,
saroktokkal

Stabilitás Önnek

A beépítésre kész, duplafalú, 45 mm-es vastag, 2 oldalon falcolt ajtólapal, 0,9 mm lemezvastagsággal, ásványgyapot-betéttel és acélmerevítéssel ellátott ajtóelem különösen robusztus. Az ajtó a 2 db masszív acél biztonsági csap révén magas biztonságot nyújt. A körbefutó EPDM-tömítéssel ellátott 2 mm vastag saroktok megfelelően tömít és egy könnyen eltávolítható ütközőküszöbvel rendelkezik. Igény esetén az ajtó blokkokkal és 3 oldalú EPDM-tömítéssel is szállítható.



2 mm vastag saroktok körbefutó tömítéssel

Több fényt biztosító üvegezés

A Hörmann MZ többcélú ajtó – biztonsági okokból – keskeny és kis méretű üvegezéssel is kaphatók. Így élvezheti a napfényt a belső térben is. Ezek az ajtók alapkivitelben 7 mm-es drótüveget kapnak, igény esetén azonban 20 mm-es hőszigetelt üveggel is elláthatók 230 × 1360 mm méretig. Az üvegező keret alapkivitelben natúr színű alumínium, az üvegező lécek pedig a záróoldalra vannak szerelve. Opcionálisan (pl. befelé nyíló ajtóknál) az üvegező keret nyíló oldali üvegező léccel is kapható.



Körüvegezés
(opcionális)



Üvegezés, 5. ábra
(opcionális)



Üvegezés, 9. ábra
(opcionális)



Színek 27. oldal

A méretek áttekintése 30. oldal





HH30 OD

Funkcionális ajtó a garázs és a ház közé

A garázs tűzveszélyessége miatt a rendeletek tűzgátló ajtót írnak elő a garázból a házba vezető átjárókhoz. A HH30 OD ajtó a legjobb választás erre az érzékeny területre. Igény esetén az esetleges füstgázokat is el tudja zárni, a motorindítási zaj ellen hanggátlást is tud biztosítani, és az RC 2 biztonsági csomaggal megvédi a családját a hivatlan vendégektől.

Betörésgátlás	★ ★ ☆ ☆ ☆
Hőszigetelés	★ ★
Hangszigetelés	★ ★ ★ ☆ ☆
Tűzgátlás	★ ★ ★ ★ ★
Füstgátlás	☆ ☆ ☆ ☆ ☆
Igénybevétel	★ ★ ★ ★ ★
Alaktartóság	★ ★ ★ ★ ★

★ alapkivitelű felszereltség esetén
☆ opcionális felszereltséggel



Rövid termékismertető

Beltéri és kültéri ajtó

- tűzgátló követelményekhez

Egy beltéri, illetve kültéri ajtó kiválasztása a beépítési szituációtól (védett / nem védett) és a teljesítménytulajdonságok követelményeitől függ.

Beépítésre kész ajtóelem univerzális saroktokkal

Az ajtólapok és a tokok horganyzott és törtfehér (RAL 9002) színre porszórt kivitelűek

1- vagy 2-szárnyú

Hőszigetelés

U_D -érték max. 1,5 W/(m²·K)

T30 tűzgátlás

DIN 4102 szabvány szerint

EI₂30 tűzgátlás

MSZ EN 16034 szabvány szerint

S_a tömítetten záródó

C5 önzáró képesség, 200000 nyitásciklus

Lehetséges kiegészítő funkciók

RC 2 betörésgátlás**

MSZ EN V 1627 szabvány szerint

Hanggátlás*

MSZ EN ISO 717.1 szabvány szerint 32-43 dB

S200 füstgátlás

DIN 18095 szabvány szerint

RS füstgátlás

DIN 18095 szabvány szerint

Üvegezések***

F30 tűzgátló üveg

Teljes felületen ragasztott ajtólap

A teljes felületén ragasztott, réteges szerkezetű ajtólap különösen nagy stabilitást biztosít. Általa az ajtó mindig biztosan és teljes mértékben pontosan záródik. Tartósan sík felülete révén gyakorlatilag kizárt az ajtólap vetemedése vagy egyenetlenné válása.

Kívánság szerinti falcképzés és ajtólap-kialakítás

Alap kivitelben a HH30 OD tűzgátló ajtót vékonyfalcos kivitelben szállítjuk. Igény esetén az ajtó vastagfalcos kivitelben, a beltéri ajtókkal azonos megjelenésben, illetve az elegáns megjelenés érdekében tompa élkialakítással is kapható.

Opcionálisan üvegezéssel

Igény esetén a HH30 OD tűzgátló ajtók tűzgátló üveggel is kaphatók, így a fény is bejut. Ezek az ajtók kiegészítő felső ajtócsukóval vannak ellátva.

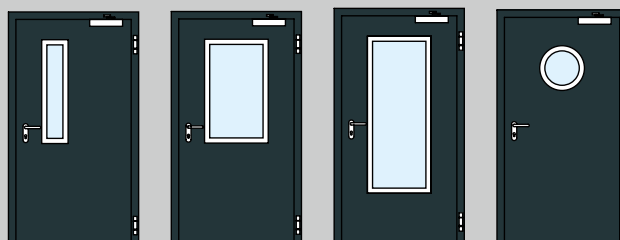

Üvegezés
1. ábra

Üvegezés
2. ábra

Üvegezés
3. ábra

Körüvegezés
Ø 300, 400,
500 mm

Egy tok minden faltípushoz

Az alap kivitelű univerzális saroktokkal a HH30 OD tűzgátló ajtó gyorsan, egyszerűen és rugalmasan felszerelhető. A tok az átlós vagy horgonyos rögzítésnek köszönhetően szinte minden beépítési helyzethez és faltípushoz megfelelő. A Vario B53 kiegészítővel az univerzális saroktok egyszerűen befoglalótokká bővíthető.



alapkivitelben vékonyfalcos



opcionálisan vastagfalcos

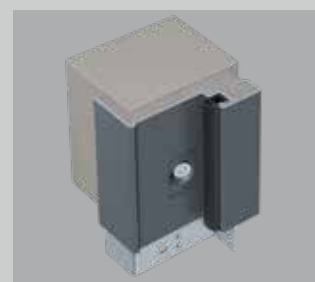

Univerzális saroktok, téglafalhoz



Univerzális saroktok Vario B53 kiegészítővel, betonfalhoz

* A hanggátlási értékek üvegezés nélküli, tömör ajtókra vonatkoznak és nem érvényesek pórusbetonba való beépítésre.

** Az RC 2 ellenállási osztály üvegezés nélküli ajtókra vonatkozik és nem érvényes gipszkarton falakba való beépítésre.

*** Vegye figyelembe: az üvegezett ajtóhoz felső ajtócsukó szükséges.



HH30-A1

Európa leggyakrabban vásárolt kazánházi ajtaja

A HH30-A1 tűzgátló ajtó már évtizedek óta nyújt biztonságot a kazánházak és az olajtároló helyiségek számára. Ez az ajtó a legjobb példa a Hörmann tűzvédelmi szakértelmére, s ebből Ön is profitálhat.

Betörésgátlás	★ ★
Hőszigetelés	★ ★ ★
Hangszigetelés	★ ★ ★
Tűzgátlás	★ ★ ★ ★ ★
Füstgátlás	☆ ☆ ☆ ☆ ☆
Igénybevétel	★ ★ ★ ★ ★
Alaktartóság	★ ★ ★ ★ ★

★ alapkivitelű felszereltség esetén
☆ opcionális felszereltséggel



Rövid termékismertető

Beltéri ajtó a következő célra:

- tűzgátló követelményekhez

Beépítésre kész ajtóelem

Az ajtólapok és a tokok horganyzott és törtfehér (RAL 9002) színre porszórt kivitelűek

1-szárnyú

Balosan/jobbosan használható

Hőszigetelés

az EN ISO 12567-1 szabvány szerinti $U_D = 1,7 \text{ W}/(\text{m}^2 \cdot \text{K})^*$

Hanggátlás

DIN 52210 szabvány szerint R_w kb. 39 dB*

T30 tűzgátlás

MSZ EN 1634 szabvány szerint

Lehetséges kiegészítő funkciók

Füstgátlás

DIN 18095 szabvány szerint felső ajtócsukóval, füstgátló tömítéssel és alsó küszöbvel**

* Körbefutó tömítésnél

** Menekülési- és mentési utakhoz nem alkalmas



Stabil ajtólap

A duplafalú, 45 mm vastag, 2 oldalon falcolt ajtólap és a 0,9 mm-es lemezvastagság révén rendkívül stabil ajtó tűzgátló ásványgyapot-tömítéssel, acél erősítéssel és 2 acél biztonsági csappal van ellátva. A zár és a kilincsgarnitúra hengerzárhoz és szakállas kulcshoz (BB) használható, az ajtóhoz egy BB-kulcsot biztosítunk.

Integrált tűzgátlás

Ajtó és búvóajtó esetén a tűzgátló anyag nem szabadon van, hanem homlokoldalon teljes szélességben burkolva és egy síkot alkotó módon van besüllyesztve.

Körben tömített

A 2 mm vastag saroktok és a körbefutó tömítés biztonságosan tömíti a HH30-A1 tűzgátló ajtót. Átmenő padló esetén az alsó ütköző küszöb egyszerűen eltávolítható.



2 mm vastag saroktok körbefutó tömítéssel



Az olajtároló helyiségek tűzgátló búvóajtóként a HH30-A1 modell ajánlott.



ZK

A strapabíró és kedvező árú ajtó

A robusztus ZK ajtók évek óta a családi és társasházak kedvelt beltéri ajtajai. A ZK ajtó nem vetemedik, kiváló minőségű felületének köszönhetően strapabíró, ellenáll a foltoknak, így a tisztítása is könnyű. A biztos minőség – alacsony áron.

Betörésgátlás

Hőszigetelés

★ ★

Hangszigetelés

Tűzgátlás

Füstgátlás

Igénybevétel

★ ★ ★ ★

Alaktartóság

★ ★ ★ ★ ★



Rövid termékismertető

Beltéri ajtó a következő célra:

- pincék
- gyerekszobák
- feljárat a nem beépített tetőtérbe

Ajtólap vagy beépítésre kész ajtóelem

Ajtólap és tok, horganyzott és fehér (RAL 9016) színre festett

1- vagy 2-szárnyú

Hőszigetelés

$U_D = 2,1 \text{ W}/(\text{m}^2 \cdot \text{K})^*$

Hanggátlás

Rw kb. 25 dB*

III. klímaosztály

RAL-RG 426 szerint

S igénybevételi osztály

RAL-RG 426 szerint

* Üvegezés nélküli ajtóknál, saroktokkal

Stabil ajtólap

A duplafalú, 40 mm vastag ajtólap 3 oldalú tömítéssel rendelkezik, horganyzott acéllemezből (0,6 mm) áll és teljes felületen ragasztott papírrácsbetét tartalmaz, így kifejezetten alaktartó és erős.

Alap kivitelben jól felszerelt

A ZK beltéri ajtót beépített zárral és fixen a merevítőbetétekbe csavarozott, galvánhorganyzott V 0020 pántfelsőkkel, de kilincsgarnitúra nélkül szállítjuk.

Pusztán ajtólapként vagy beépítésre készen tokkal együtt

A ZK beltéri ajtók igény szerint pusztán ajtólapként vagy beépítésre kész ajtóelemként is szállíthatók, azaz teljesen felszerelve kilincsgarnitúrával, fehér színű speciális saroktokkal.

Könnyű és csendesen záródó

Az ajtó hengerzárbetéthez előkészített, DIN 18251 szabvány 3. osztálya szerinti bevésőzárral (kulcsközépméret: 55 mm) rendelkezik. Az ajtó kellemesen könnyedén és csendesen záródik, mivel alap kivitelben műanyag zárnyelvel és acélretesszel, valamint szakállas zárbetéttel és kulccsal van felszerelve, igény esetén hengerzár is kapható.

Rugalmasan szerelhető

A magasságkiegyenlítés és az egyedileg kialakítható felülete révén a ZK ajtók tökéletes választások a pincétől a padlásig minden helyiség felújításához. Ezek az ajtólapok meglévő szabványos tokokra, valamint minden Hörmann acéltokra (melyek a V 8000 sorozatú pántokhoz elő vannak készítve) felhelyezhetők.

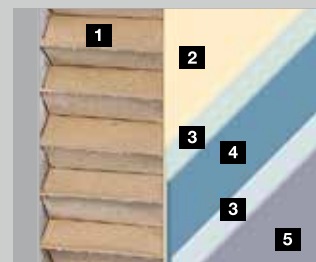

- 1 Papírrács betét
- 2 Ragasztóanyag
- 3 Horganyréteg
- 4 Acél
- 5 Porszórásos bevonat/
műanyag fólia



A sima, selyemfényű ajtófelület egyedi kialakítású lehet.



Az ajtólap az alsó részén lerövidíthető. Ezzel az akár 20 mm-es magasságkiegyenlítéssel az ajtó minden felújításnál használható.

Kiegészítő felszerelések 28. oldal



Színek és dekorfelületek 27. oldal

A méretek áttekintése 30. oldal

OIT 40

Robusztus beltéri ajtó fokozott igénybevételhez

A kiváló minőségű OIT 40 beltéri ajtók különösen erősek, alaktartók és strapabíróak. Ezek az ajtók az iparban, a kereskedelemben, a hivatalokban, az iskolákban és a laktanyákban jelenlévő kemény mindennapi igénybevételhez ajánlottak. A különböző betétváltozatokkal az ajtók a hanggátlási és hőszigetelési speciális igényeket is kielégítik.

Betörésgátlás

☆☆☆☆☆

Hőszigetelés

★★☆☆

Hangszigetelés

★★☆☆

Tűzgátlás

Füstgátlás

Igénybevétel

★★★★★

Alaktartóság

★★★★★

★ alapkivételű felszereltség esetén

☆ opcionális felszereltséggel



Rövid termékismertető

Beltéri ajtó a következő célra:

- irodahelyiségek
- iskolatermek
- műhelyek

Ajtólap vagy beépítésre kész ajtóelem

Ajtólap és tok, horganyzott és fehér (RAL 9016) színre festett

1- vagy 2-szárnyú

Hőszigetelés

$U_D = 2,1 \text{ W}/(\text{m}^2 \cdot \text{K})^*$
hosszlyukfuratolt forgácslap betéttel

$U_D = 1,7 \text{ W}/(\text{m}^2 \cdot \text{K})^*$
opcionálisan ásványgyapot betéttel, dupla ajakos tömítéssel és alumínium ráfutó küszöbvel

Hanggátlás

Rw kb. 32 dB*
hosszlyukfuratolt forgácslap betéttel

Rw kb. 38 dB*
opcionálisan tömör forgácslap betéttel és süllyeszthető padlótömítéssel

III. klímaosztály

RAL-RG 426 szerint

S igénybevételi osztály

RAL-RG 426 szerint

RC 2 betörésgátló (opcionális)

MSZ EN 1627

* 1-szárnyú saroktokos és üvegezés nélküli ajtóknál

Ajtólapként vagy ajtóelemként

Az OIT 40 ajtók egyszerűen felakasztható ajtólapként vagy komplett, beépítésre kész ajtóelemként kaphatók. Az ajtólapot beépített zárral és a merevítőbetétekbe fixen becsavarozott, galvánhorganyzott V 0026 WF pántfelsőkkel szállítjuk. Az ajtóelem kilincsgarnitúrával ellátott ajtólapból és alapkivitelben 1,5 mm vastag horganyzott és porszórt fehér színű (RAL 9016) acéllemezből készült speciális saroktokból áll.

Tokok felszereltsége

A tok 3-oldali EPDM-tömítéssel, felhegesztett pántalsókkal és tiplis falazófülekkel rendelkezik. Az ajtó kapható sarok- és befoglalótokkal, valamint blokktokkal is, de akár a már meglévő szabványos, illetve bármelyik Hörmann acéltokra is felszerelhető.

Választás szerinti pántrendszer

Az ajtó optimálisan beállítható az alapkivitelben adott karbantartásmentes 3-részes pántokkal. Opcionálisan három dimenzióban állítható VX-pántokkal is kapható.

Váltós bevésőzár

A zár elő van készítve hengerzárbetét fogadásához (kulcsközép-méret 55 mm) és teljesíti a DIN 18251 szabvány követelményeit. A felszereltség része a műanyag zárnyelv és az acélretesz, valamint a szakállas zárbetét és kulcs. Kívánságra a zár akár hengerzárbetéttel is szállítható.

Acél és fa jól kombinálva: különösen erős ajtólap háromféle betétvariációval

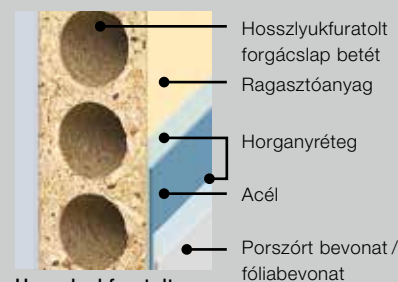

Hosszlyukfuratolt forgácslap betét (standard)

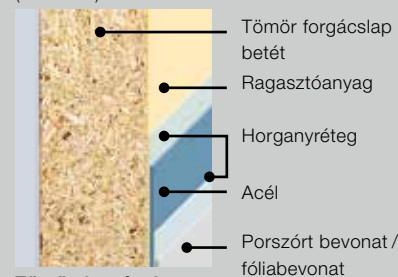

Tömör forgácslap betét (opcionálisan) a jobb hanggátlás érdekében

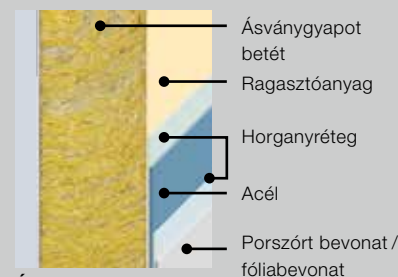

Ásványgyapot betét (opcionálisan) a jobb hőszigetelésért

Kiegészítő felszerelések

28. oldal



A felszereltség különösen hangsúlyos

Üvegezési formák ZK és OIT 40 beltéri ajtóknál



Körüvegezés
Ø 300 vagy 400 mm,
szálciszolt nemesacél



5. ábra szerinti üvegezés
Alumínium, eloxált,
natúr színű (E6 / EV 1)



6. ábra szerinti üvegezés
Alumínium, eloxált,
natúr színű (E6 / EV 1)



7. ábra szerinti üvegezés
Alumínium, eloxált,
natúr színű (E6 / EV 1)



8. ábra szerinti üvegezés
Alumínium, eloxált,
natúr színű (E6 / EV 1)



9. ábra szerinti üvegezés
Alumínium, eloxált,
natúr színű (E6 / EV 1)

Az üveg az ajtóban

A ZK és OIT 40 beltéri ajtók igény esetén üvegezéssel is kaphatók az ábrázolt felépítéssel, 7 mm-es világos drót-ornamentüveggel, illetve 6 mm-es egyrétegű vagy ragasztott biztonsági üveggel.

Helyszíni üvegezés esetén ügyeljen rá, hogy az üvegbetétek vastagsága 4 – 6 mm legyen. Körüvegezés csak gyárilag kivitelezhető.



Master-Point



Master-Carré

Opcionális kiegészítő kivitelek ZK és OIT 40 beltéri ajtóknál



Műanyag szellőzőrácsok (455 × 90 mm)

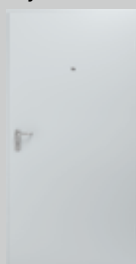

Széleslátószőgű kémlelő

Opcionális kilincsgarnitúrák a ZK és OIT 40 beltéri ajtókhöz különböző alakokban és felületekkel



Rozettás váltógarnitúra, fekete vagy fehér műanyag



Nemesacél, rozettás kilincsgarnitúra



Alumínium, rövid címkes váltógarnitúra, natúr színre eloxálva

Kedvező árú színek

A Hörmann acélajtók kedvező árú színekben és a RAL-színskála összes színében, valamint magas minőségű dekor bevonatokkal is kaphatók. A felület magas minőségű porszórt alapozású (kültéri ajtóknál festés), így az különösen ellenáll az időjárás viszontagságainak és strapabíró is.

● = Standard, ○ = Opcionális

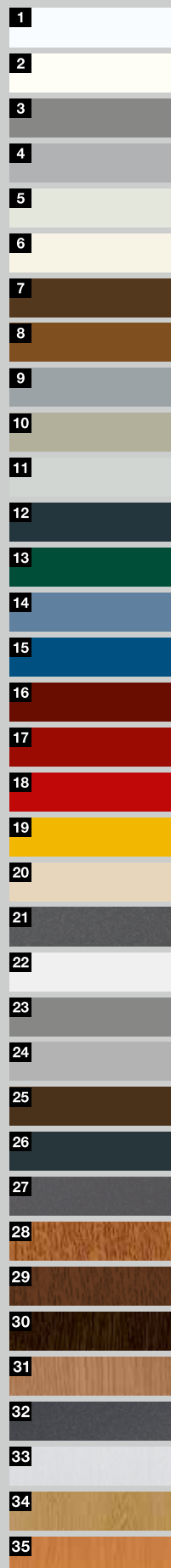

Kedvező árú színek	KSI Thermo46, MZ Thermo65, MZ Thermo46	KSI 40-1	HH30 OD	ZK, OIT 40	MZ, HH30-A1
1 RAL 9016 fehér (Standard)	●	●	○	●	○
2 RAL 9010 tisztafehér			○		
3 RAL 9007 szürkealumínium	○		○		
4 RAL 9006 fehéralumínium	○	○		○	
5 RAL 9002 törtfehér	○		●		●
6 RAL 9001 krémfehér	○				
7 RAL 8028 földbarna	○	○		○	
8 RAL 8003 agyagbarna	○	○		○	
9 RAL 7040 szürke	○	○		○	
10 RAL 7035 világosszürke	○	○	○	○	○
11 RAL 7032 kavicszürke					○
12 RAL 7016 antracitszürke	○	○	○	○	○
13 RAL 6005 mohazöld	○	○		○	
14 RAL 5014 galambkék	○	○		○	
15 RAL 5010 enciánkék	○				
16 RAL 3004 bíborvörös	○				
17 RAL 3003 rubinvörös	○	○		○	
18 RAL 3000 tűzpiros	○		○		
19 RAL 1015 világos elefántcsont	○	○		○	
20 RAL 1004 aransárga					○
21 CH 703 Antracit metál	○				
Egyedi RAL-szín		○	○	○	
Matt deluxe					
22 CH 9016 Matt deluxe, fehér	○				
23 CH 9007 Matt deluxe, szürkealumínium	○				
24 CH 9006 Matt deluxe, fehéralumínium	○				
25 CH 8028 Matt deluxe, földbarna	○				
26 CH 7016 Matt deluxe, antracitszürke	○				
27 CH 703 Matt deluxe, antracit metál	○				
Dekor					
28 Golden Oak, középbarna, aransárga tölgydekor	○	○		○	
29 Dark Oak, diószínű tölgydekor	○	○		○	
30 Night Oak, mélysötét tölgydekor	○	○		○	
31 Winchester Oak, natúrszínű csomós tölgydekor	○	○		○	
32 Titan Metallic CH 703, antracitszínű, fémhatású	○				
33 Fehér kőris (csak beltéri használatra alkalmas)				○	
34 Világos tölgy (csak beltéri használatra alkalmas)		○		○	
35 Bükk (csak beltéri használatra alkalmas)		○		○	

Az összes színt a RAL-színskála szerint adtuk meg. Az ábrázolt színek és felületek nyomdatechnikai okokból eltérhetnek a valóságtól. A napfénynek kitétt helyeken a sötét színű ajtófelületek kerürendők, mert a lehetséges hőtágulás korlátozhatja az ajtó működőképességét.

Kipróbált és kedvező árú tokok

A Hörmann acéltokjai különösen robusztusak és könnyen ellenállnak egy játékautóval való „ütközésnek” vagy egy kemény tárgy nekiütődésének. A tűzhorganyzott és alapozott felület egyedileg festhető, így tökéletesen hozzáigazítható az alkalmazott acél- vagy faajtók megjelenéséhez. Igény esetén a tokok magas minőségű porszórt bevonattal, bármely RAL-színben kaphatók.



Rövid termékismertető

Sarok- és befoglalótok

falcolt 40 mm vastag
ajtólapokhoz

**Beépítésre kész
szabványos tokok,**
horganyzott és porszórt
alapozással, világosszürke
(RAL 7035) színben

Kivitelek

- beépítésre kész,
hegesztett
- rejtett csavarozású

Beépítés falazata

- Téglafal
- Szerelt fal

Sarok- vagy befoglalótok

Hol szeretné a beltéri ajtót elhelyezni? A tok kiválasztása ehhez igazodik. Téglafalhoz, például pincében, elegendő egy kedvező árú saroktok. A lakóterülethez a falat átfogó befoglalótokat ajánljuk. A szerelt falhoz való tokok mindig befoglalótok, és ideálisak a tetőtéri szárazépítéshez.

Hegesztett vagy rejtett csavarozású

A téglá- és szerelt falakhoz való összes Hörmann szabványos tok beépítésre kész, hegesztett vagy rejtett csavarozású – személygépjárművel történő szállításhoz praktikus csomagolva –, és a lehető legjobban elő van készítve a könnyű szereléshez.

A sokféleség az erősségünk

Biztosítjuk a tokokat Önnek, például a következőkhöz: ajtó-, ablak- vagy helyiségek közötti átjárótok. Szegmensív, kerek ív és boltív, valamint az oldalelemek és a felülvilágítók kombinációja is lehetséges. Minden tok végleges festésű kivitelben, bármely RAL-színben vagy elegáns nemesacél kivitelben is kapható. Örömmel adunk Önnek tanácsot.

Rugalmas, tartós és szép alakú: VarioFix tok

A Hörmann VarioFix acél befoglalótokjai esetén akár a max. 20 mm-es falvastagsági túrés sem probléma: a felújításoknál vagy akár az új építéseknel jelentkező falvastagsági különbségeket kiegyenlíti az állítható díszfalc. Így a szerelés olyan egyszerű, mint egy fatok esetén, ráadásul az állítható acél befoglalótok hosszú élettartamú és dizájnos is. A magas ellenálló-képességet és az elegáns kialakítást a fatok szerelési elvével kombinálva csak a VarioFix tok nyújtja.

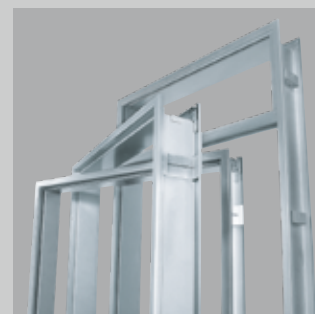

Sarok- és befoglalótokok



Rejtett csavarozású tok



VarioFix befoglalótok

Alsó kép:

Tolóajtótok a falban futó üveg- és faajtókhöz.



ACÉLAJTÓK – A MÉRETEK ÁTTEKINTÉSE

Szabványos méretek	Kültéri ajtók					Beltéri ajtók			
	Biztonsági ajtó		Többcélú ajtó		Tűzgátló ajtó	Tűzgátló ajtó	Tűzgátló ajtó	Beltéri ajtó	Beltéri ajtó
	KSI Thermo46	KSI 40-1	MZ Thermo46/ MZ Thermo65	MZ	HH30 OD	HH30 OD	HH30-A1	ZK	OIT 40
1-szárnyú ajtók									
750 × 875							●		
800 × 800							●		
875 × 875							●		
875 × 1000							●		
875 × 1250							●		
625 × 2000								●	●
625 × 2125								●	●
750 × 1750				●			●		
750 × 1875		●		●			●	●	●
750 × 2000		●		●			●	●	●
750 × 2125		●						●	●
800 × 1800				●			●		
800 × 1875				●			●		
800 × 2000				●			●		
875 × 1750				●			●		
875 × 1800				●			●		
875 × 1875		●		●			●	●	●
875 × 2000	■	●	■	●	●	●	●	●	●
875 × 2125	■	●	■	●	●	●	●	●	●
1000 × 1875		●		●	●		●	●	●
1000 × 2000	■	●	■	●	●	●	●	●	●
1000 × 2100	■		■						
1000 × 2125	■	●	■	●	●	●	●	●	●
1000 × 2250					●	●			
1000 × 2500					●	●			
1100 × 2100	■		■						
1125 × 2000									
1125 × 2125				●	●	●		●	●
1250 × 2000				●	●	●		●	●
1250 × 2125				●	●	●		●	●
1250 × 2250					●	●			
1250 × 2500					●	●			
2-szárnyú ajtók									
1500 × 2000				●		●		●	●
1500 × 2125					●	●		●	●
1500 × 2250						●			
1500 × 2500						●			
1750 × 2000				●	●	●		●	●
1750 × 2125								●	●
2000 × 2000				●	●	●		●	●
2000 × 2125				●	●	●		●	●
2000 × 2500					●	●			
2125 × 2125					●	●			
2250 × 2125					●	●			
2250 × 2250					●	●			
2500 × 2500					●	●			
2750 × 2500						●			
3000 × 2500						●			

Egyedi méretek		Külséri ajtók					
Rendelési méret	Biztonsági ajtó		Többcélú ajtó				Tűzgátló ajtó
	KSI Thermo46	KSI 40-1	MZ Thermo46 / MZ Thermo65			MZ	
			TPS 011 / THP 011	TPS 021	TPS 051 / THP 051		
1-szárnyú ajtók							
Szélesség	■ 832–1250	● 625–1250	■ 700–1250	■ 700–1250	■ 875–1250	● 625–1250	● 625–1250
Magasság	■ 1875–2250	● 1700–2250	■ 1750–2250	■ 1875–2250	■ 1875–2250	● 1570–2134	● 1750–2500
2-szárnyú ajtók							
Szélesség						● 1250–2250	● 1375–2500
Magasság						● 1570–2134	● 1750–2500

Egyedi méretek		Beltéri ajtók			
Rendelési méret	Tűzgátló ajtó	Tűzgátló ajtó	Beltéri ajtó	Beltéri ajtó	
	HH30 OD	HH30-A1	ZK	OIT 40	
Búvóajtó					
Szélesség		● 625–1000			
Magasság		● 800–1749			
1-szárnyú ajtók					
Szélesség	● 625–1500	● 625–1000	● 500–1250	● 625–1250	
Magasság	● 1750–2500	● 1750–2125	● 1500–2250	● 1500–2250	
2-szárnyú ajtók					
Szélesség	● 1375–3000		● 1500–2500	● 1500–2500	
Magasság	● 1750–2500		● 1500–2250	● 1500–2250	

Megrendeléskor kérjük megadni a nyitásirányt



DIN balos

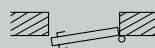

DIN jobbos

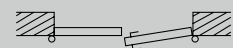

Nyílószárnny DIN jobbos

Minden méret mm-ben

● = névleges méret

■ = keretkülméret

MZ Thermo46 / MZ Thermo65 többcélú ajtók, KSI Thermo46 biztonsági ajtó

Függőleges metszet

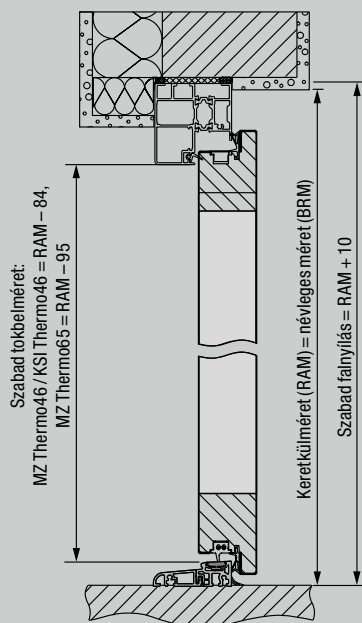

Vízszintes metszet

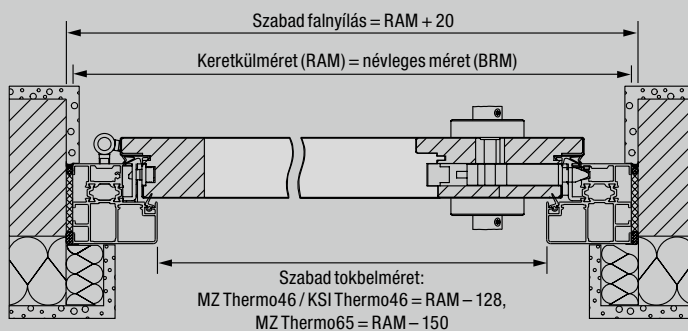

* A szabad átjárószélesség 90°-os nyitásszög mellett, a fogantyúk és kilincsek figyelembe vétele nélkül 2 mm-rel csökken.

Szerelési variációk

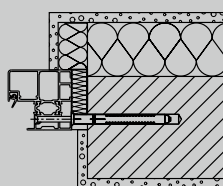

Blokkok

Beépítés téglafalba
Szerelés szerelőnyíláson át

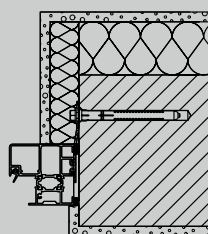

Blokkok

Szerelőfüles rögzítés

KSI 40-1 biztonsági ajtó

Függőleges metszet

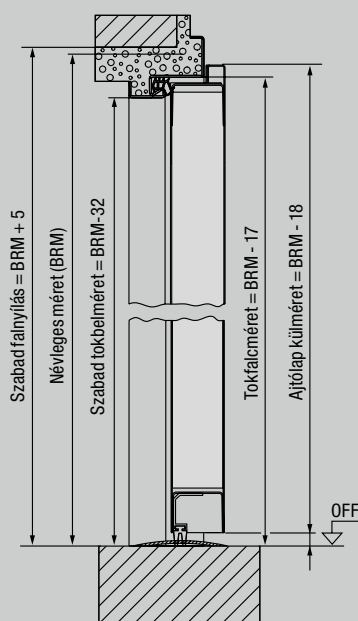

Vízszintes metszet

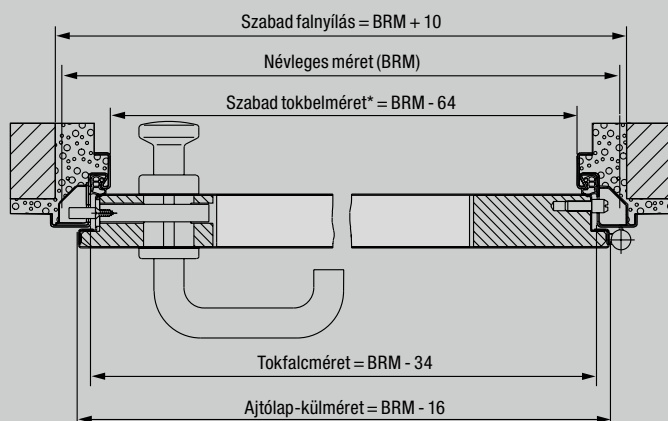

* A szabad átjárószélesség 90°-os nyitásszög mellett, a fogantyúk és kilincsek figyelembe vétele nélkül 2 mm-rel csökken.

Szerelési variációk

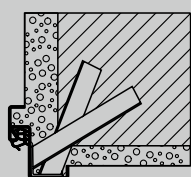

Telepítés átdugott
típlikkel

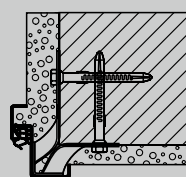

Beépítés tiplis
rögzítőfülekkel

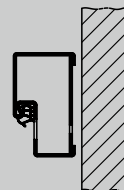

Blokkok nyílásba
építéshez
(21101 jelű profil)

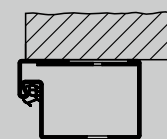

Blokkok falra szereléshez
(006 jelű profil) (a záró
oldalra bevizsgálva)

MZ többcélú ajtó, HH30-A1 tűzgátló ajtó

Függőleges metszet

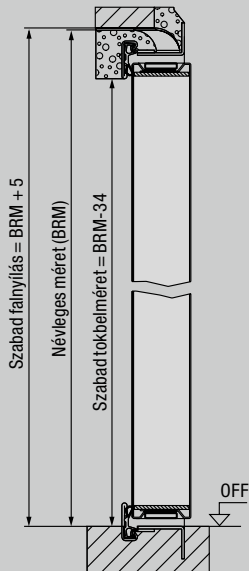

Vízszintes metszet

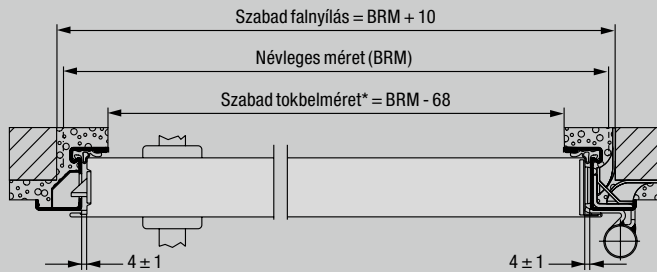

* A szabad átjárószélesség 90°-os nyitásszög mellett, a fogantyúk és kilincsek figyelembe vétele nélkül 25 mm-rel csökken.

Szerelési variációk

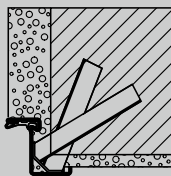

Telepítés átdugott tiplikkel

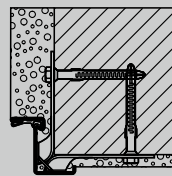

Beépítés tiplis rögzítőfülekkel

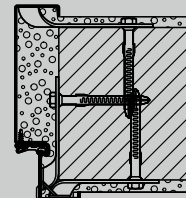

Sarok- és kiegészítőtok
Beépítés tiplis rögzítőfülekkel

HH30 OD tűzgátló ajtó

Függőleges metszet

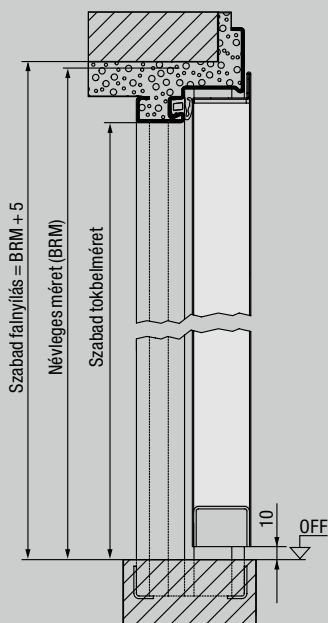

Vízszintes metszetek

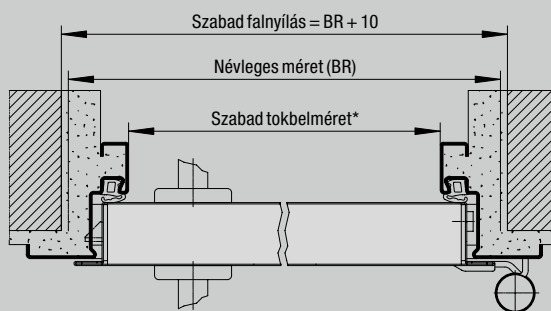

* A szabad átjárószélesség 90°-os nyitásszög mellett, a fogantyúk és kilincsek figyelembe vétele nélkül 113 mm-rel csökken vékonyfal és 103 mm-rel csökken (vastagfal esetén).

Szerelési variációk

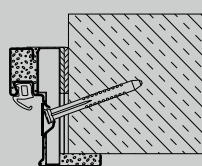

Átlós rögzítés
(nem vakolt téglafal / betonfal)

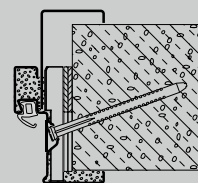

Átlós rögzítés Vario B53 kiegészítőtokkal 2-héjű befoglalótokként (pórusbeton)

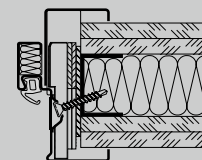

Átlós rögzítés (pórusbeton fal)

ZK beltéri ajtó

Függőleges metszet

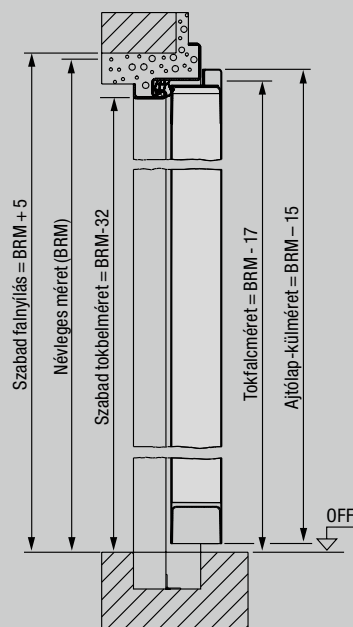

Vízszintes metszet

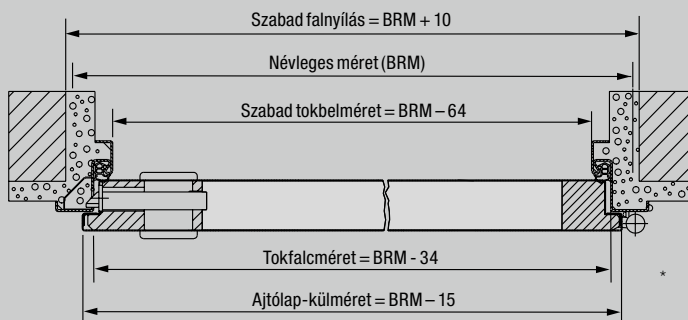

* Szabad tokbelsőméret = BR szélesség - 64 mm, BR magasság - 32 mm. A szabad átjárószélesség 90°-os nyitásszög mellett, a fogantyúk és kilincsek figyelembe vétele nélkül 2 mm-rel csökken.

Szerelési variációk

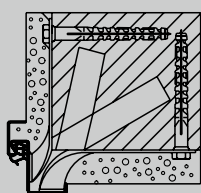

Saroktok
Beépítés téglafalba
Típlis falazófűl

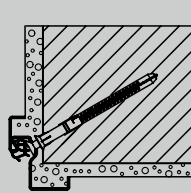

Speciális saroktok
Típlis szerelés a tokfalcon keresztül

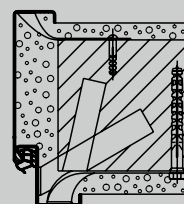

Befoglalótok
Beépítés téglafalba
Típlis falazófűl

OIT 40 beltéri ajtó

Függőleges metszet

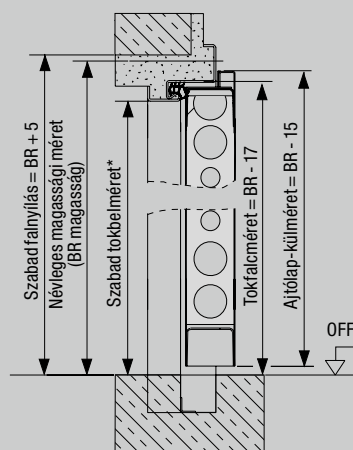

Vízszintes metszet

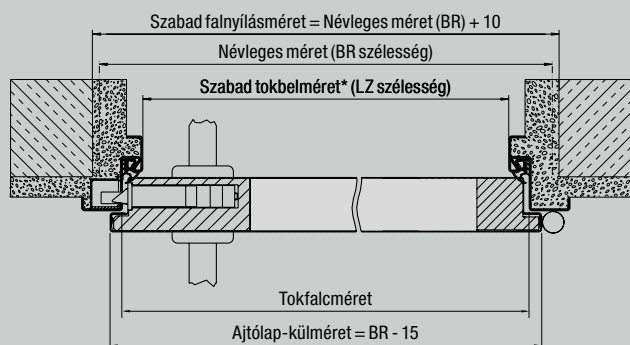

* Szabad tokbelsőméret = BR szélesség - 64 mm, BR magasság - 32 mm. A szabad átjárószélesség 90°-os nyitásszög mellett, a fogantyúk és kilincsek figyelembe vétele nélkül 2 mm-rel csökken.

Szerelési variációk

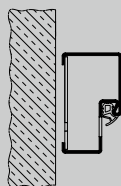

Blokktok
rögzítőfülekkel a blokktok nyílásba építéshez (21101 jelű profil)

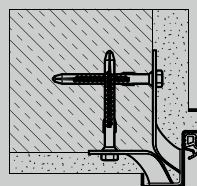

Telepítés átdugott típlikkel (típlis rögzítés)

Tokok	Saroktok	Befoglalók
Rendelési méret (névleges méret)		
625 × 2000	●	●
750 × 2000	●	●
875 × 2000	●	●
1000 × 2000	●	●
625 × 2125	●	●
750 × 2125	●	●
875 × 2125	●	●
1000 × 2125	●	●

Befoglalók	Tégla fal	Szerelt fal	Gipszfalak
Falvastagság (MW)			
75		●	
80	●		●
100	●	●	●
125		●	
130	●		
145	●		
150		●	
160	●		
180	●		
205	●		
270	●		
290	●		
330	●		

Saroktok,
DIN 18111 szerint,
tégla falhoz

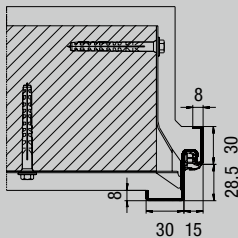

11100 jelű profil

Befoglalók,
DIN 18111 szerint,
tégla falhoz

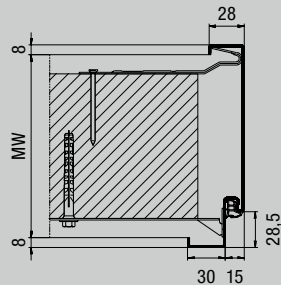

21100 jelű profil

B 45 befoglalók
gipszfalakhoz

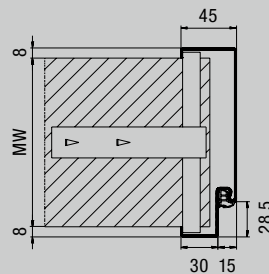

21101 jelű profil

Befoglalók
szerelt falhoz

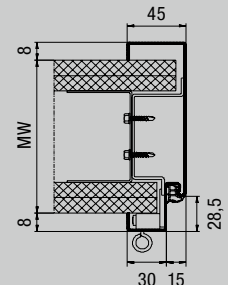

21120 jelű profil

Utólag beépíthető
befoglalók szerelt falhoz
3-részes utólagos beépítéshez

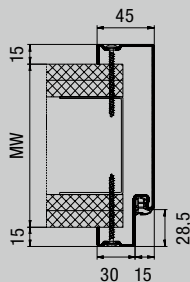

21120 jelű profil, toktükrön keresztüli rögzítés

2-héjű befoglalók
szerelt falhoz
utólagos beépítéshez

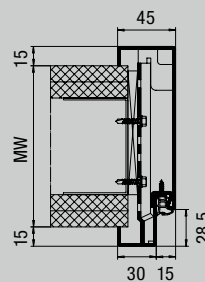

21180 jelű profil, falcolt

VarioFix acél befoglalók
minden faltípushoz
utólagos beépítéshez

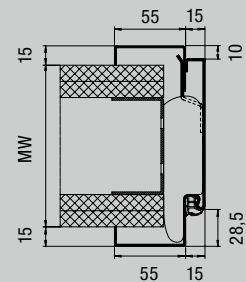

31103 jelű profil, falcolt



Fedezze fel az új életminőséget: a kiváló minőségű beltéri ajtókkal

A Hörmann beltéri ajtók még lakályosabbá teszik otthonát. A Hörmann átfogó programot kínál: szép ajtómotívumok, nagyszámú kilincsváltozat, különféle felületek. Ilyen például a maximálisan ütésálló Duradecor felület, amely rendkívül kényelmesen ápolható és kifejezetten érzéketlen.

Mindegy, hogy modern vagy klasszikus, fehérre festett vagy valódi fa furnér, üvegelemekkel vagy acélbetétekkel díszített, esetleg a DesignLine faajtókhoz hasonló motívumokkal díszített üvegajtó – a Hörmann mindig pontosan az Önhöz és az otthonához illő beltéri ajtót kínálja.



BaseLine beltéri ajtó



DesignLine beltéri ajtók és üvegajtók



Kazettás beltéri ajtók



További információkat beltéri ajtók katalógusunkban találhat.



ConceptLine beltéri ajtók



Tapasztalja meg a Hörmann minőséget új építésnél és felújításnál egyaránt

A Hörmann-nal mindig biztosra mehet. Gondosan egymásra hangolt megoldásokat kínálunk Önnek magas funkcionalitású, kiváló minőségű termékekkel.

- **Garázskapuk**

Harmonizálva az egyéni építészeti stílussal: billenő- vagy szekcionált kapu, acélból vagy fából.

- **Kapu- és ajtómeghajtások**

Élvezze a magas fokú kényelmet és a betörésgátlás biztonságát Hörmann garázskapu- és udvarikapu-meghajtásokkal. A Hörmann ajtómeghajtásokkal otthonában is élvezheti ezt a kényelmet.

- **Bejárati ajtók**

Minden szükséglethez és igényhez megtalálja átfogó bejáratiajtó-programunkban a kívánságának megfelelő ajtómotívumot.

- **Beltéri ajtók**

A kiváló minőségű beltéri fa- és üvegajtók extra életminőséget kölcsönöznek otthonának és harmonikusan illeszkednek a kialakított összképhez.

- **Acélajtók**

Megbízható ajtók a ház minden helyiségéhez, a pincétől a padlásig.

- **Tokok**

Válasszon átfogó programunkból új építéshez, bővítéshez és felújításhoz.



Garázskapuk és kapumeghajtások



Bejárati ajtók



Acélajtók

Hörmann: Minőség kompromisszumok nélkül



Hörmann KG Amshausen, Németország



Hörmann KG Antriebstechnik, Németország



Hörmann KG Brandis, Németország



Hörmann KG Brockhagen, Németország



Hörmann KG Dissen, Németország



Hörmann KG Eckelhausen, Németország



Hörmann KG Freisen, Németország



Hörmann KG Ichtshausen, Németország



Hörmann KG Werne, Németország



Hörmann Alkmaar B.V., Hollandia



Hörmann Legnica Sp. z o.o., Lengyelország



Hörmann Beijing, Kína



Hörmann Tianjin, Kína



Hörmann LLC, Montgomery IL, USA



Hörmann Flexon LLC, Burgettstown PA, USA



Shakti Hörmann Pvt. Ltd., India

A nemzetközi piacon egyedülállóan a Hörmann cég az, amely a fontosabb nyílászárók teljes palettáját kínálja. A termékeket szakosodott gyáregységekben, a legújabb műszaki megoldásokat alkalmazva gyártják. A sűrű európai értékesítési- és szervizhálózatnak, továbbá az amerikai és ázsiai képviselőnek köszönhetően mindenütt az Önök megbízható, nemzetközi partnerei vagyunk a nyílászárók piacán. Jelszavunk: Minőség kompromisszumok nélkül.

GARÁZSKAPUK
MOZGATÓK
IPARI KAPUK
RAKODÁSTECHNIKA
AJTÓK
TOKOK

HÖRMANN