



Gyorskapuk

HS 5012 PU 42 S hőszigetelt spirálkapu érintkezésmentes feltekerőtechnikával és keskeny tokoldalelemmel

Tervezési segédlet
2019.03.01-jei kiadás

HÖRMANN



Hörmann gyorskapuk

Széles választék külső és belső felhasználásra



A kedvező árú alapmodelltől egészen a csarnokok biztonságos éjszakai lezárásáig

A Hörmann gyorskapuk kulcsfontosságú jellemzői a magas színvonalú alapanyag felhasználás és a hosszantartó, biztos működés. A gyorskapukat kültéren és beltéren használják. A gyorskapuk optimalizálják a forgalom áramlását, javítják a helyiség klímáját és energiát takarítanak meg.



A Hörmann gyorskapuk megfelelnek a magas európai biztonsági követelményeknek.



Tartalomjegyzék

A tartalom áttekintése	Oldal
Spirálkapuk és szekcionált gyorskapuk	
Műszaki adatok	4–5
HS 7030 PU 42	6–8
HS 5015 PU N 42	9
HS 5015 PU H 42	10
HS 6015 PU V 42	11
HS 5012 PU 42 S	12–14
A redőny felépítése	15
Műszaki adatok	16–17
HS 5015 PU H 67	18
HS 6015 PU V 67	19
A redőny felépítése	20–21
HS 5015 Acoustic H	22
Iso Speed Cold H 100	23
Iso Speed Cold V 100	24
Gyorskapuk rugalmas kapulappal	
Beltéri kapuk	
Műszaki adatok	26–27
V 4015 SEL Alu-R	28–29
V 5015 SEL	30–31
V 5030 SEL	32–34
Kültéri kapuk	
Műszaki adatok	40–41
V 6030 SEL	42–45
V 6020 TRL	46–48
V 10008	49–50
Beltéri kapuk speciális alkalmazási területekre	
Műszaki adatok	52–53
V 4015 Iso L	54–55
V 2515 Food L	56
V 2012	57
V 3015 Clean	58
Beltéri kapuk testreszabott követelményekhez	
Műszaki adatok	60–61
V 5030 MSL	62–63
V 3009 Conveyor	64–65
V 6030 Atex	66–68

Az utánnymás (kivonatossan is), csak a mi beleegyezésünkkel megengedett. Szerzői jogi védelem alatt áll. Minden méret mm-ben. A szerkezeti változtatások jogát fenntartjuk.

Spirális és Speed szekcionált kapuk

Műszaki adatok

Felhasználás	Beltéri kapu Kültéri kapu	
Kapuméret	maximális szélesség LDB maximális magasság LDH	
Sebesség	Frekvenciaváltós vezérlés, 3 fázisú	maximális nyitási sebesség (m/s) maximális zárási sebesség (m/s)
Biztonsági felszerelés	EN 13241.1	
Szélteherrel szembeni ellenállás	EN 12424	Kapuszélesség ≤ 5000 mm Kapuszélesség > 5000 mm ≤ 6000 mm Kapuszélesség > 6000 mm
Hőszigetelés	EN 13241-1; ISO 12567-1	Kapuméret 4000 × 4000 mm, üvegezés nélkül, ThermoFrame-mel
Víz behatolásával szembeni ellenállás	EN 12425	
Légzárás	EN 12426	
Hangszigetelés	EN ISO 717-1; EN ISO 10140-1; EN ISO 10140-2	
Kapuszerkezet	Önhordó	
Kapulap súlykiegyenlítés	Láncmechanizmus és rugók Szíjmechanizmus és ellensúly	
Kapulap	Acél-szendvics, PU-kihabosított termikusan elválasztott lamellák Szerkezeti vastagság mm-ben Lamellamagasság mm-ben	
A kapulap anyaga/felülete	Külső és belső felület Standard szín gyári fűjt festés egyedi RAL-színben Alumíniumosztós ablak, eloxált, E6 / EV 1 alumíniumból	
Üvegezés	Kettős műanyag betét Műanyag betétek, 3-rétegű termikusan elválasztott üvegezés	
Szellőzőrács	Szellőző-keresztmetszet 54 %	
ThermoFrame		
Meghajtás és vezérlés	Frekvencia-átalakító Csatlakozófeszültség	1-fázisú, 1-230 V, N, PE opcionálisan max. 3000 × 3000 mm-ig 3-fázisú, 3-400 V, N, PE
	Nyit-Állj-Zár gomb Az összes pólust megszakító főkapcsoló	1-fázisú, opcionálisan max. 3000 × 3000 mm-ig 3-fázisú
	Vész-ki gomb	1-fázisú, opcionálisan max. 3000 × 3000 mm-ig 3-fázisú
	Biztosíték A meghajtás / vezérlés védettségi osztálya	1-fázisú, 3-fázisú
	A zárási sík felülete Nyitvatartási idő másodpercben DES elektronikus végálláskapcsoló	Biztonsági fényrács IP 67
Szükségnyitás	Szükségkurbli Szükséglánc Szükségnyitás USV szünetmentes táppal, műanyag házban (200 × 400 × 200) FU-vezérléshez, 230 V, 1-fázisú (9 m ² -ig, külön ajánlatra)	
Potenciálmentes érintkezők		
Dugaszos vezérlővezetékek		

● = Standard

O = opcionális

HS 7030 PU 42	HS 5015 PU N 42	HS 5015 PU H 42	HS 6015 PU V 42	HS 5012 PU 42 S
●	●	●	●	●
●	●	●	●	●
6500	5000	5000	6500	5000
6500	6500	6500	6500	5000
1,5 – 2,5	1,5 – 2,5	1,5 – 2,5	1,5 – 2,5	1,2
0,5	0,5	0,5	0,5	0,5
●	●	●	●	●
5. osztály	5. osztály	5. osztály	5. osztály	5. osztály
4. osztály	—	—	4. osztály	—
2. osztály	—	—	2. osztály	—
1,04 / W/(m²·K)	1,04 / W/(m²·K)	1,04 / W/(m²·K)	1,04 / W/(m²·K)	1,04 / W/(m²·K)
2. osztály	2. osztály	2. osztály	2. osztály	1. osztály
1. osztály	1. osztály	1. osztály	1. osztály	2. osztály
26	26	26	26	26
—	—	—	—	—
●	●	—	—	—
—	—	●	●	—
●	●	●	●	●
●	●	●	●	●
42	42	42	42	42
250	250	250	250	250
Micrograin / Stucco	Micrograin / Stucco	Micrograin / Stucco	Micrograin / Stucco	Micrograin / Stucco
RAL 9006	RAL 9006	RAL 9006	RAL 9006	RAL 9006
○	○	○	○	○
○	○	○	○	○
○	○	○	○	○
○	○	○	○	○
—	—	—	—	—
○	○	○	○	○
○	○	○	○	○
●	●	●	●	●
○	○	○	○	—
●	●	●	●	●
●	●	●	●	●
○	○	○	○	—
●	●	●	●	●
○	○	○	○	—
●	●	●	●	●
16 A, K-karakterisztikájú	16 A, K-karakterisztikájú	16 A, K-karakterisztikájú	16 A, K-karakterisztikájú	
IP 54	IP 54	IP 54	IP 54	IP 54
●	●	●	●	●
1 – 200	1 – 200	1 – 200	1 – 200	1 – 200
●	●	●	●	●
—	—	—	—	—
●	●	●	●	●
○	○	—	○	○
3	3	3	3	3
●	●	●	●	●

HS 7030 PU 42 spirálkapuk és szekcionált gyorskapuk

PU-szigetelésű panelekkel

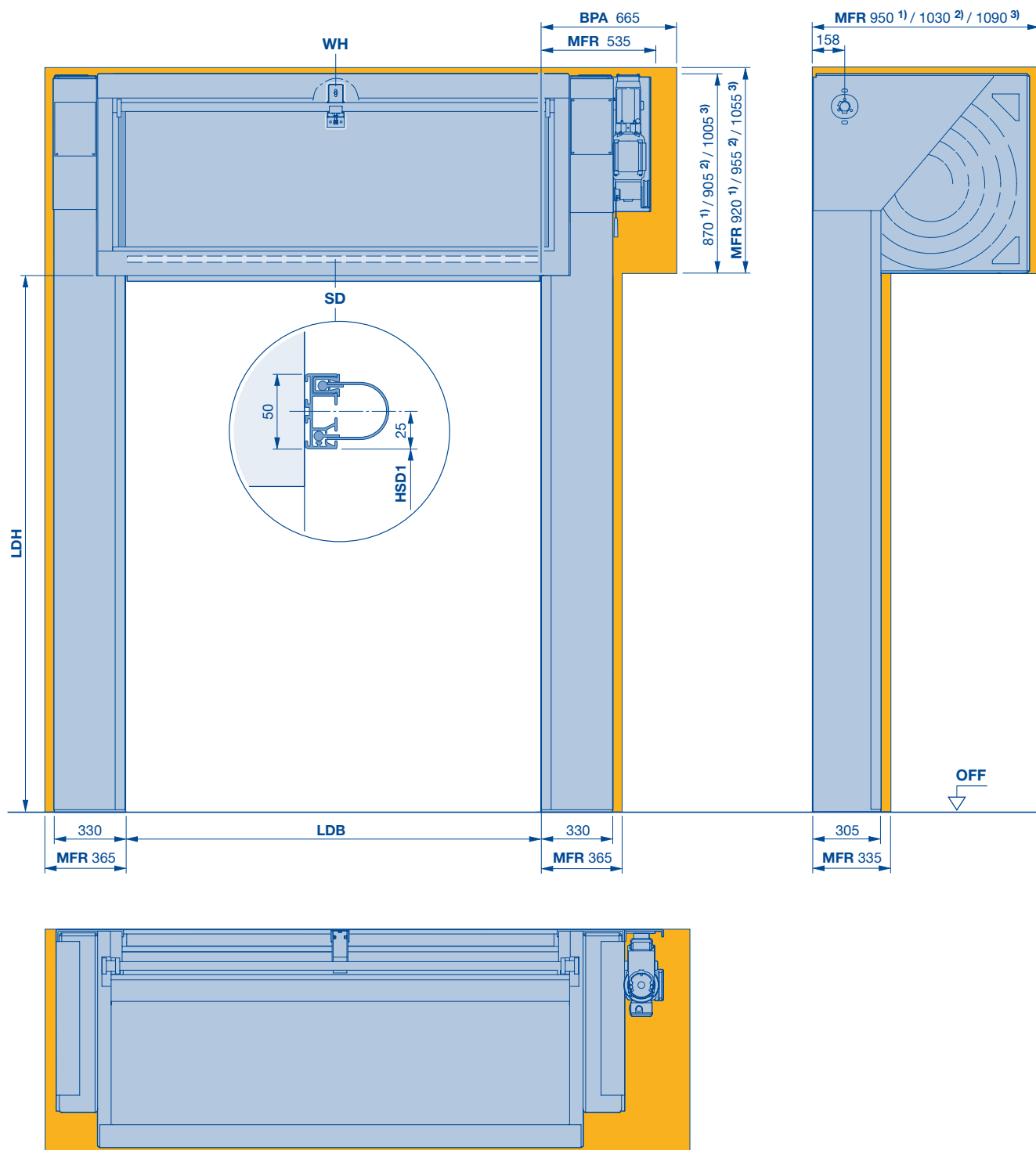

1) LDH ≤ 4500

2) LDH > 4500 – ≤ 5500

3) LDH > 5500 – ≤ 6500

BPA A meghajtás felszereléséhez és leszereléséhez szükséges hely

HSD1 A szemöldöktömítés magassága (méretek kérésre rendelkezésre állnak)

LDB szabad áthajtó-szélesség

LDH szabad áthajtó-magasság

MFR A kapu beépítéséhez szükséges szabad tér

SD Szemöldöktömítés

WH Tengelytartó

LDB > 3500 mm (1 ×)

LDB > 5000 mm (2 ×)

HS 7030 PU 42 spirálkapuk és szekcionált gyorskapuk

PU-szigetelésű panelekkel

Teljes burkolat, egyenes

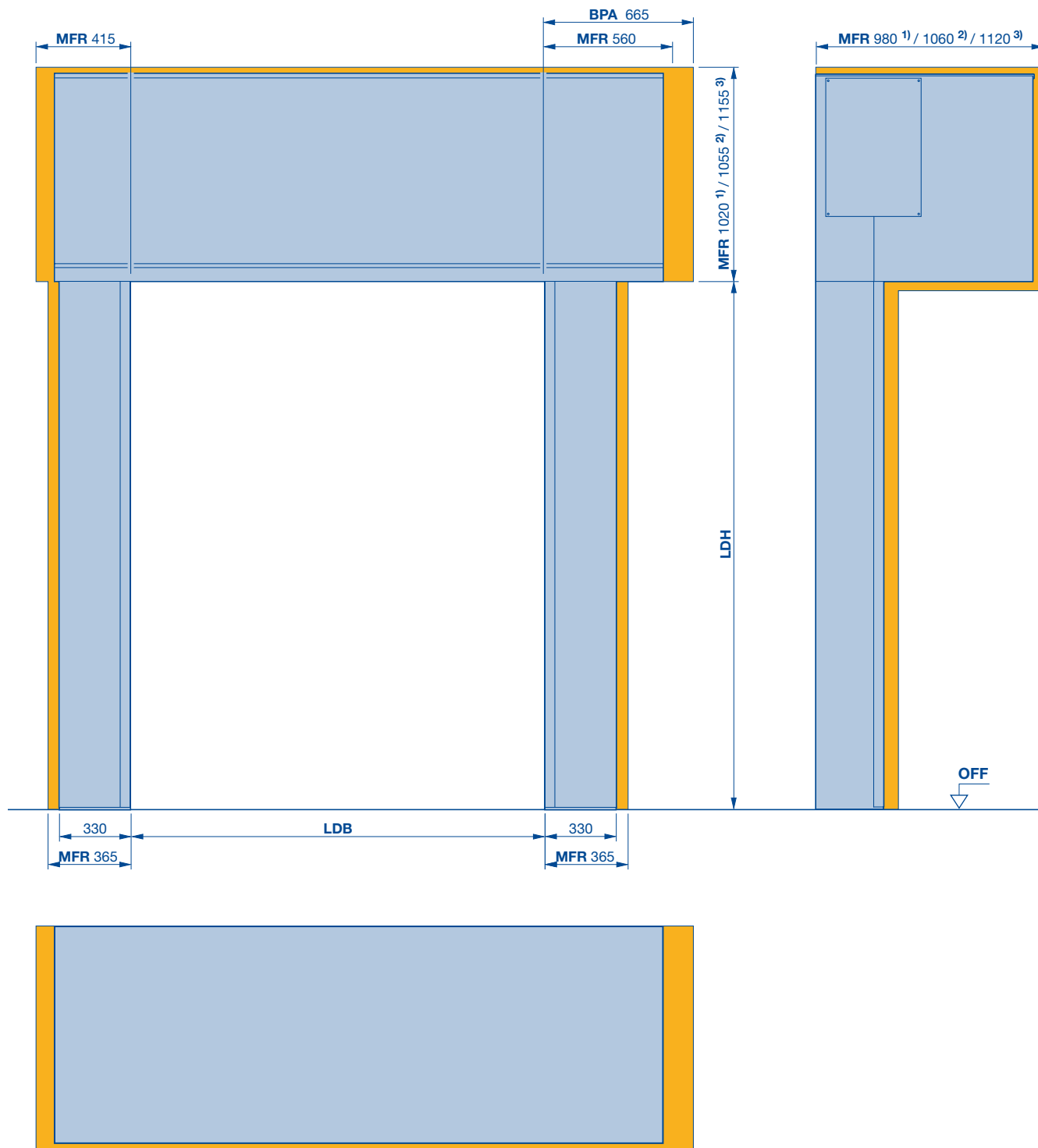

1) LDH ≤ 4500

2) LDH > 4500 – ≤ 5500

3) LDH > 5500 – ≤ 6500

BPA A meghajtás felszereléséhez és leszereléséhez szükséges hely

LDB szabad áthajtó-szélesség

LDH szabad áthajtó-magasság

MFR A kapu beépítéséhez szükséges szabad tér

HS 7030 PU 42 spirálkapuk és szekcionált gyorskapuk

PU-szigetelésű panelekkel

Teljes burkolat, srég

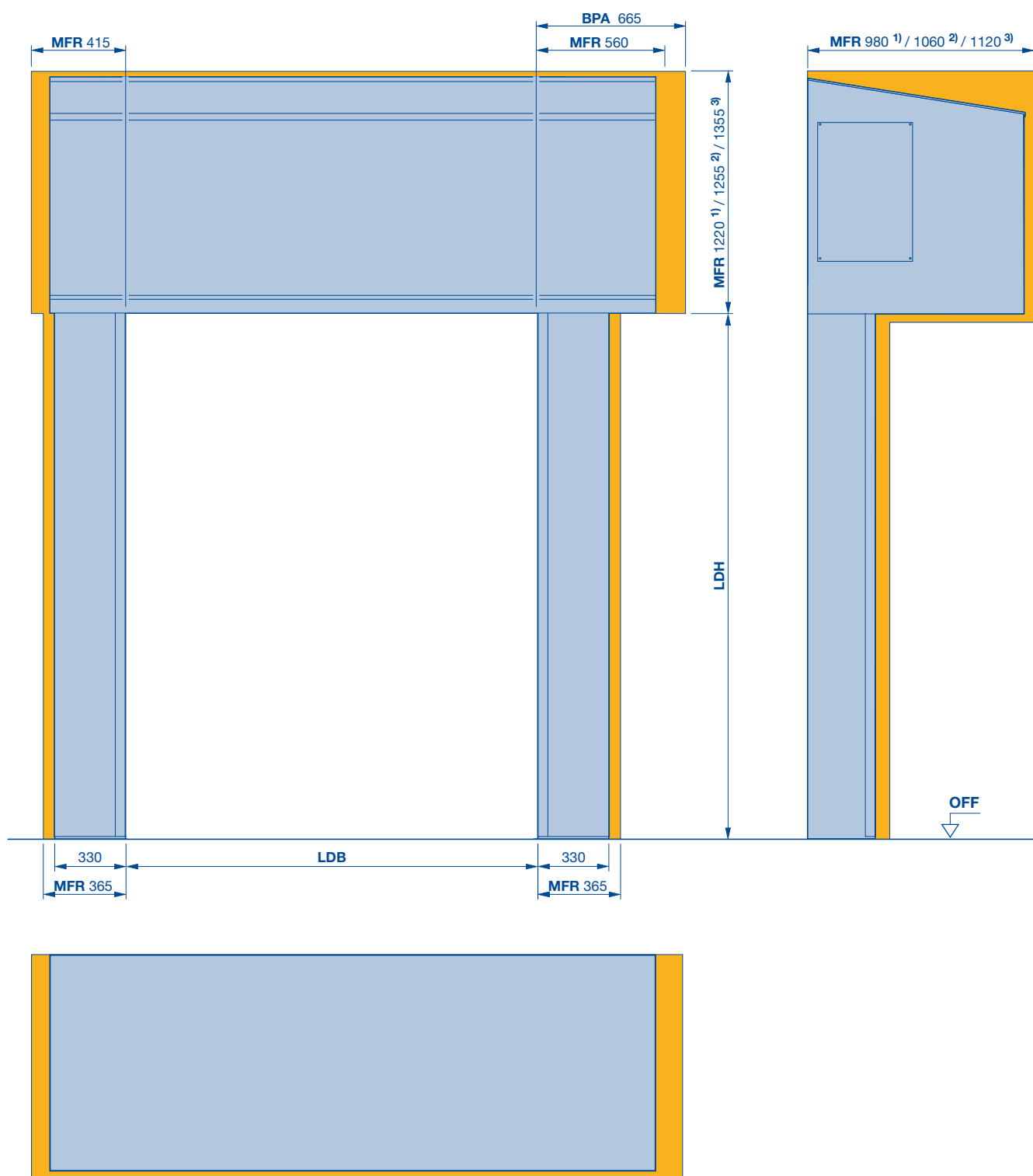

1) LDH ≤ 4500

2) LDH > 4500 – ≤ 5500

3) LDH > 5500 – ≤ 6500

BPA A meghajtás felszereléséhez és leszereléséhez szükséges hely

LDB szabad áthajtó-szélesség

LDH szabad áthajtó-magasság

MFR A kapu beépítéséhez szükséges szabad tér

HS 5015 PU N 42 spirálkapuk és szekcionált gyorskapuk

PU-szigetelésű panelekkel

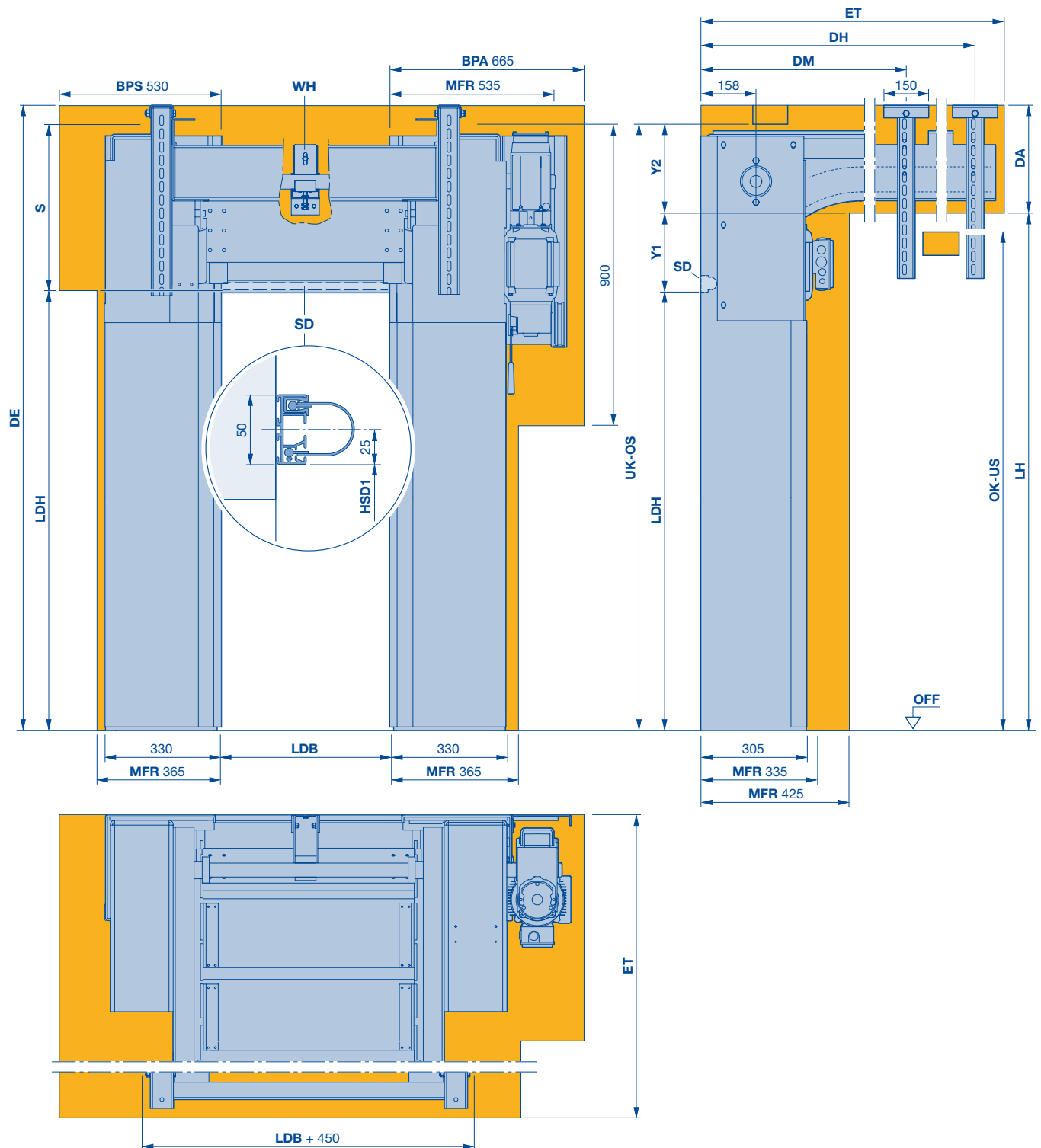

BPA A meghajtás felszereléséhez és leszereléséhez szükséges hely

BPS Az oldalburkolat felszereléséhez és leszereléséhez szükséges hely

DA Födém-távolság $DE - LDH - S + Y2$

DE Födém-magasság $DA + LDH + S - Y2$

DH Rögzítőelem födémhez, hátul $ET - 120$

DM A födém-rögzítőelem közepe, 960 ($ET > 1250$)

ET Min. benyúlási mélység $2 \times LDH - (LDH + S) + 1000$ (min 1250)

HSD1 A szemöldöktömítés magassága (méretek kérésre rendelkezésre állnak)

LDB szabad áthajtó-szélesség

LDH szabad áthajtó-magasság

LH Futósínmagasság $LDH + S - Y2$ (minimum $LDH + Y1$)

MFR A kapu beépítéséhez szükséges szabad tér

OK Felső él

OS Felső zavaró kontúr

S A szemöldökigény minimum 480, maximum 750

SD Szemöldöktömítés

UK Alsó él

US Alsó zavaró kontúr

WH Tengelytartó

Y1 $LDH < 2500$: 170; $LDH \geq 2500$: 225

Y2 $LDH < 2500$: 310; $LDH \geq 2500$: 255

HS 5015 PU H 42 spirálkapuk és szekcionált gyorskapuk

PU-szigetelésű panelekkel

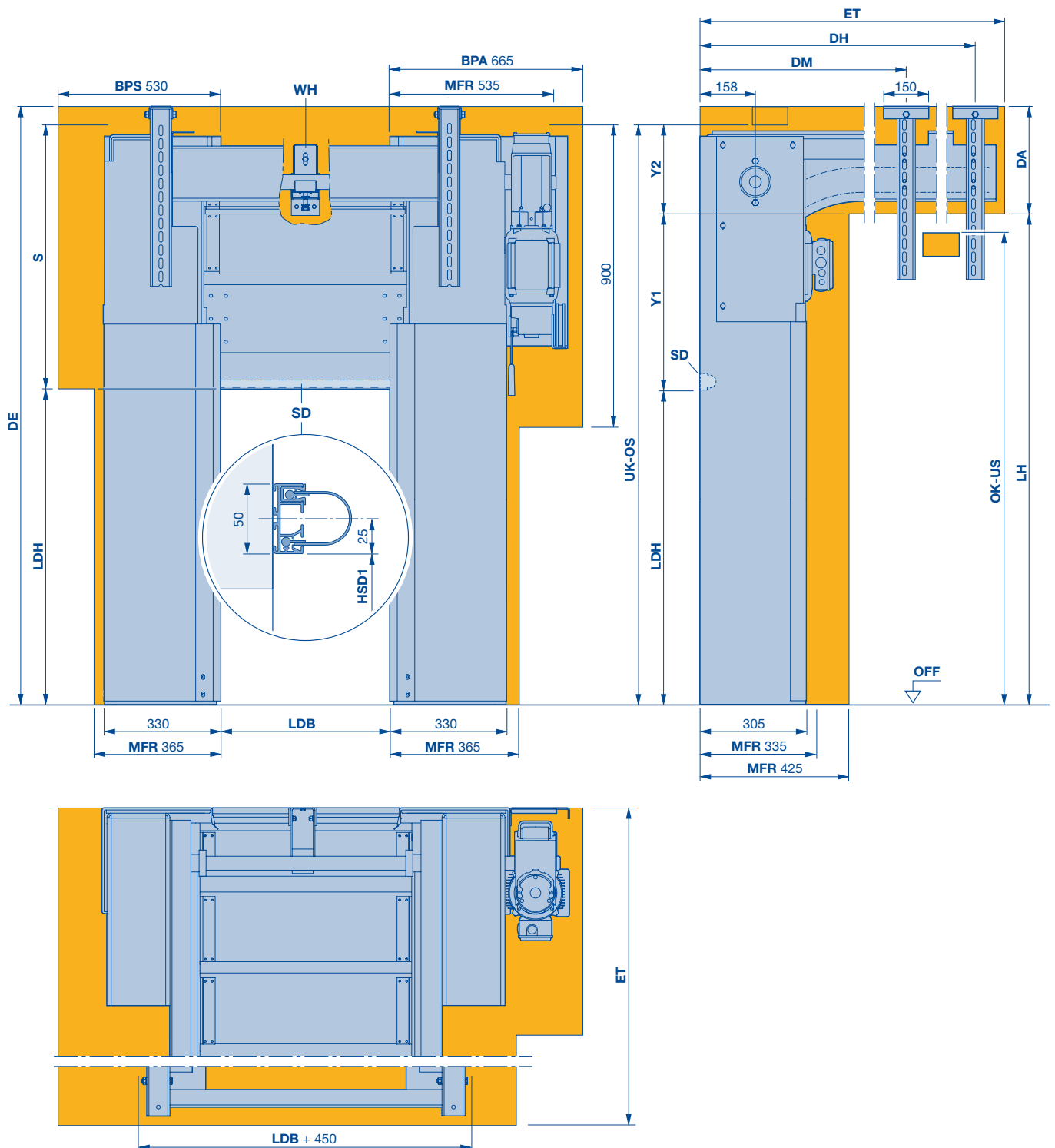

BPA	A meghajtás felszereléséhez és leszereléséhez szükséges hely	ET	Minimális benyúlási mélység $2 \times LDH - (LDH + S) + 1000$ (minimum 1250)	OS	Felső zavaró kontúr
BPS	Az oldalburkolat felszereléséhez és leszereléséhez szükséges hely	HSD1	A szemöldöktömítés magassága (méretek kérésre rendelkezésre állnak)	S	A szemöldökigény minimum 750, maximum $LDH + 585$
DA	Födém-távolság $DE - LDH - S + Y2$	LDB	szabad áthajtó-szélesség	SD	Szemöldöktömítés
DE	Födém-magasság $DA + LDH + S - Y2$	LDH	szabad áthajtó-magasság	UK	Alsó él
DH	Rögzítőelem födémhez, hátul $ET - 145$	LH	Futósín-magasság $LDH + S - Y2$ (minimum $LDH + Y1$)	US	alsó akadály felső éle
DM	A födém-rögzítőelem közepe, 935 ($ET > 1250$)	MFR	A kapu beépítéséhez szükséges szabad tér	WH	Tengelytartó
		OK	Felső él	Y1	$LDH < 2500 = 440$; $LDH > 2500 = 495$
				Y2	$LDH < 2500 = 310$; $LDH > 2500 = 255$

HS 6015 PU V 42 spirálkapuk és szekcionált gyorskapuk

PU-szigetelésű panelekkel

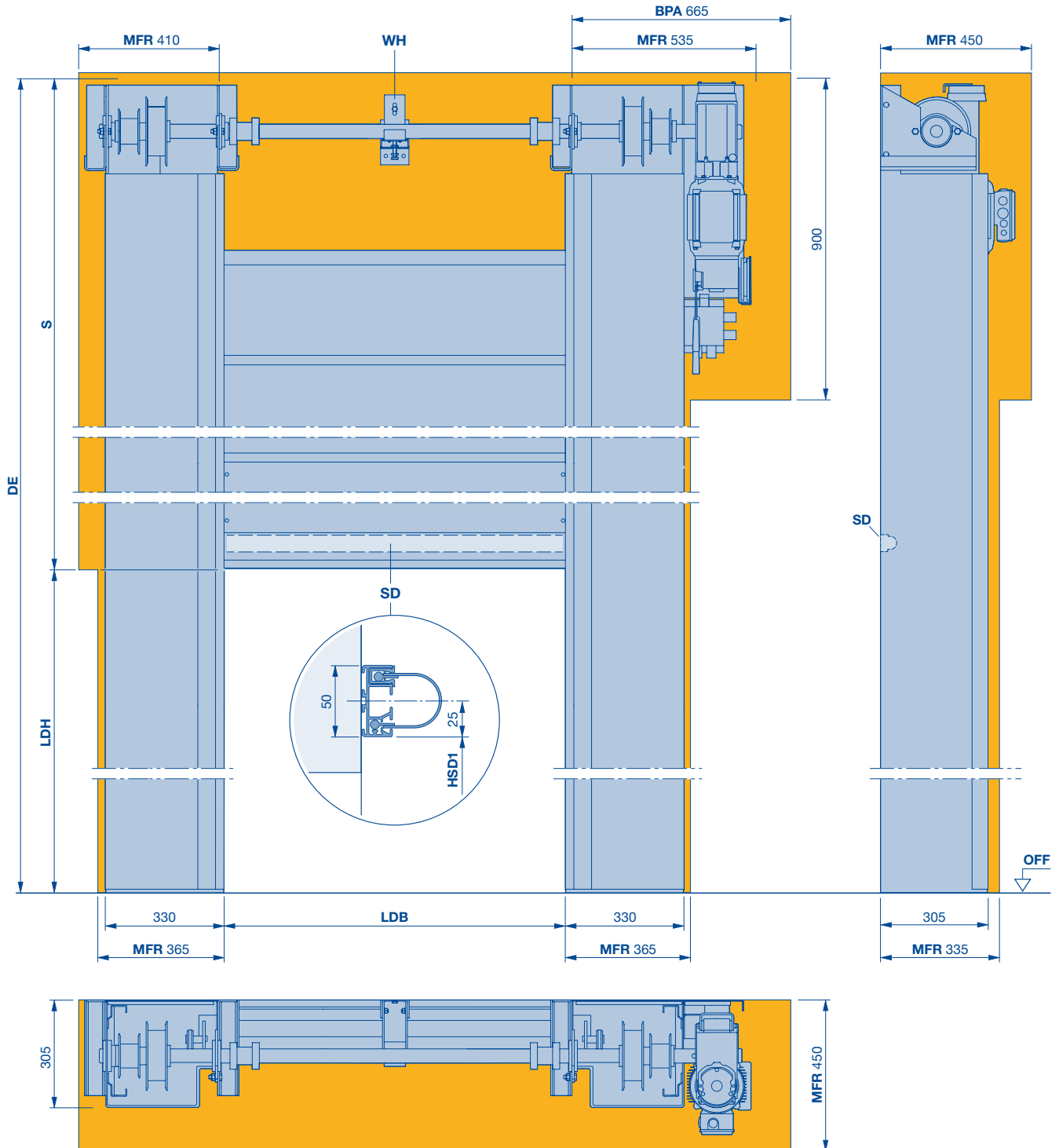

BPA A meghajtás felszereléséhez és leszereléséhez szükséges hely

DE Födém magasság $2 \times LDH + 585$

HSD1 A szemöldöktömítés magassága (mérétek kérésre rendelkezésre állnak)

LDH Szabad áthajtó-magasság

LDB Szabad áthajtó-szélesség
 LDB > 3500 (1 x)
 LDB > 5000 (2 x)

MFR A kapu beépítéséhez szükséges szabad tér

S A szemöldökigény minimum $LDH + 585$

SD Szemöldöktömítés

WH Tengelytartó

HS 5012 PU 42 S spirálkapuk és szekcionált gyorskapuk

érintkezésmentes feltekerőtechnikával és keskeny tokdalelemmel

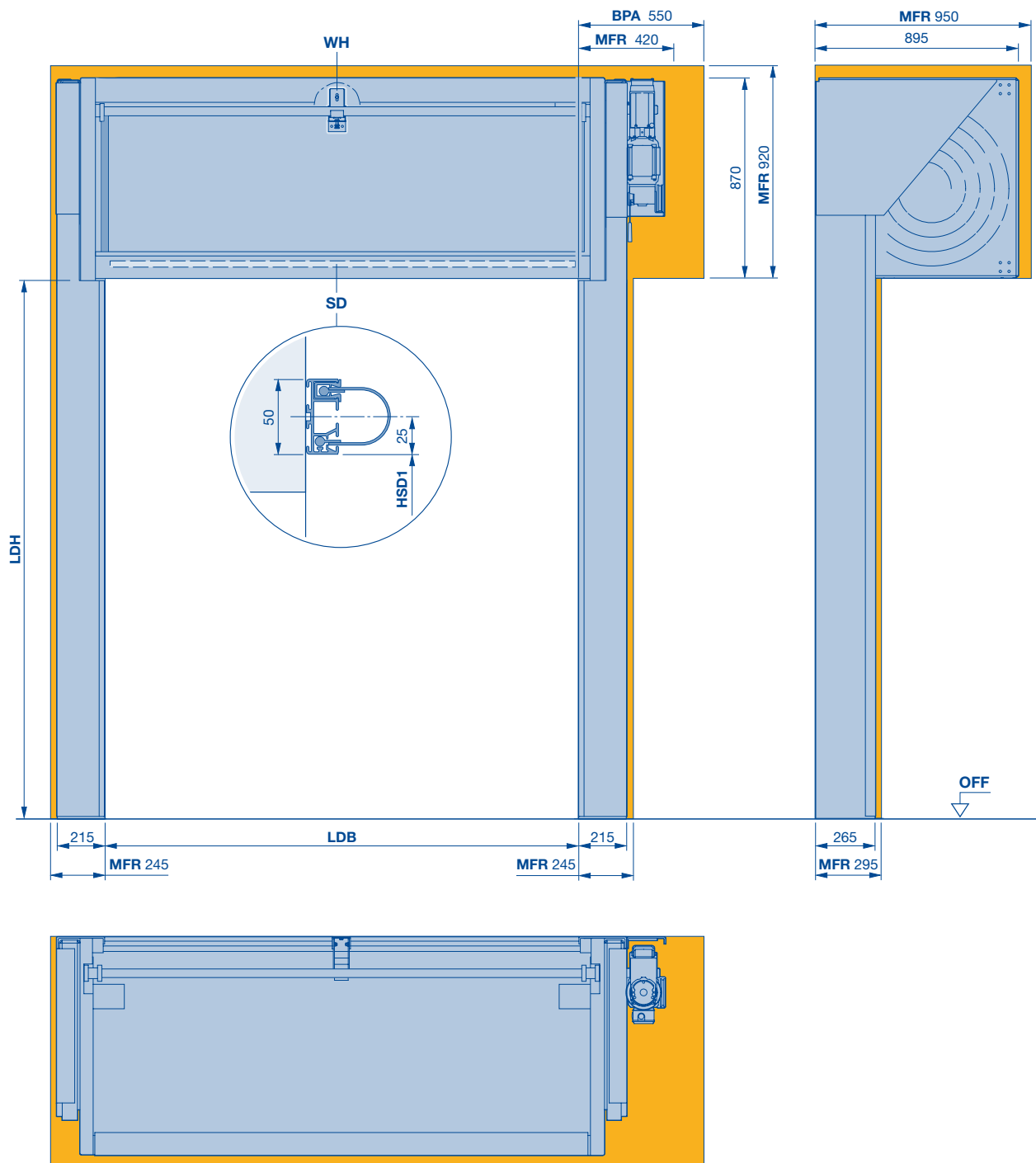

BPA A meghajtás felszereléséhez és leszereléséhez szükséges hely

HSD1 A szemöldöktömítés magassága (méretek kérésre rendelkezésre állnak)

LDB szabad áthajtó-szélesség

LDH szabad áthajtó-magasság

MFR A kapu beépítéséhez szükséges szabad tér

SD Szemöldöktömítés

WH Tengelytartó

LDB > 3500 mm (1 ×)

LDB > 5000 mm (2 ×)

HS 5012 PU 42 S spirálkapuk és szekcionált gyorskapuk

érintkezésmentes feltekerőtechnikával és keskeny tokdalelemmel

Merőleges homloklapú burkolat

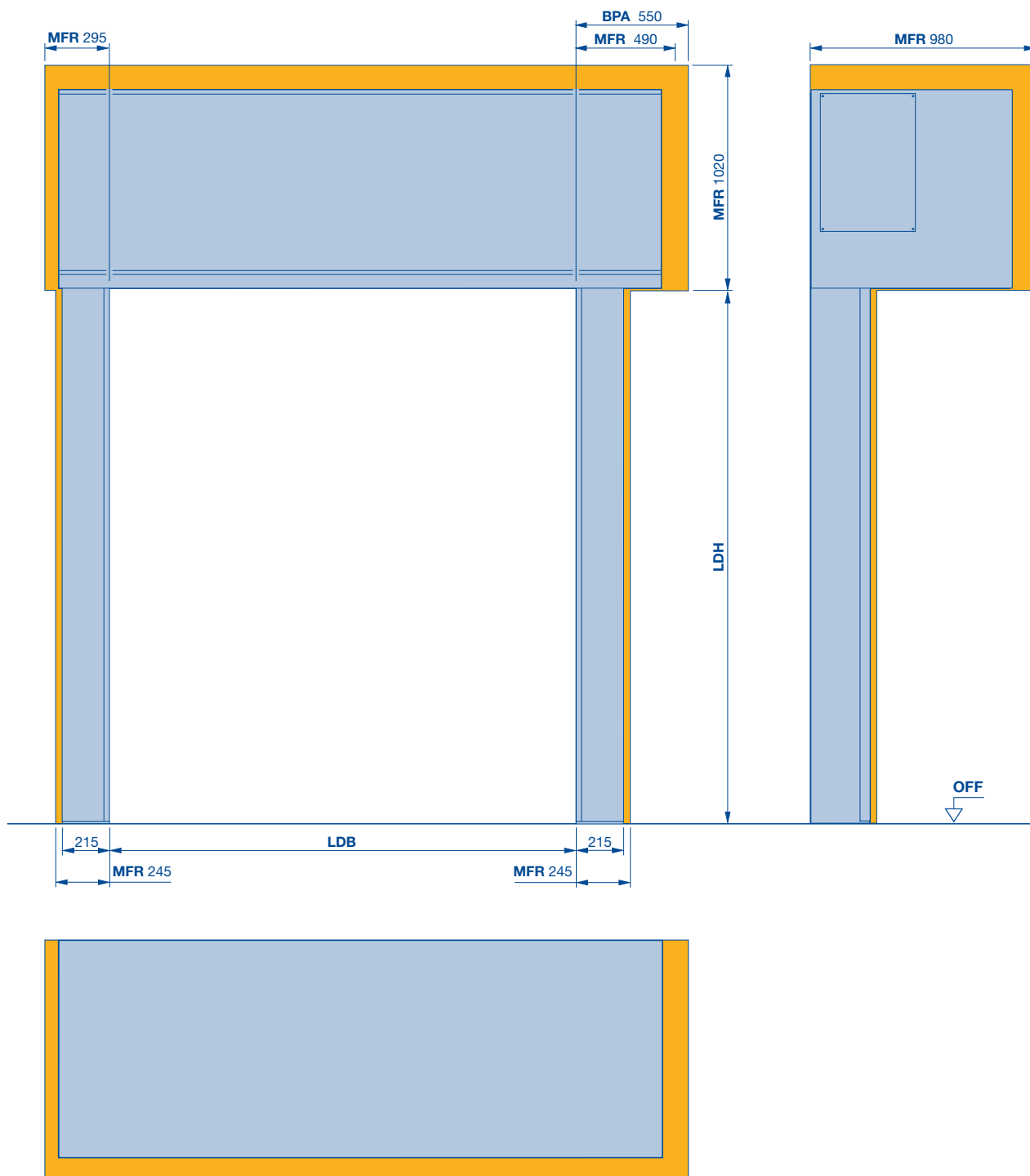

BPA A meghajtás felszereléséhez és leszereléséhez szükséges hely

LDB szabad áthajtó-szélesség

LDH szabad áthajtó-magasság

MFR A kapu beépítéséhez szükséges szabad tér

HS 5012 PU 42 S spirálkapuk és szekcionált gyorskapuk

érintkezésmentes feltekerőtechnikával és keskeny tokdalelemmel

Srég homloklapú burkolat

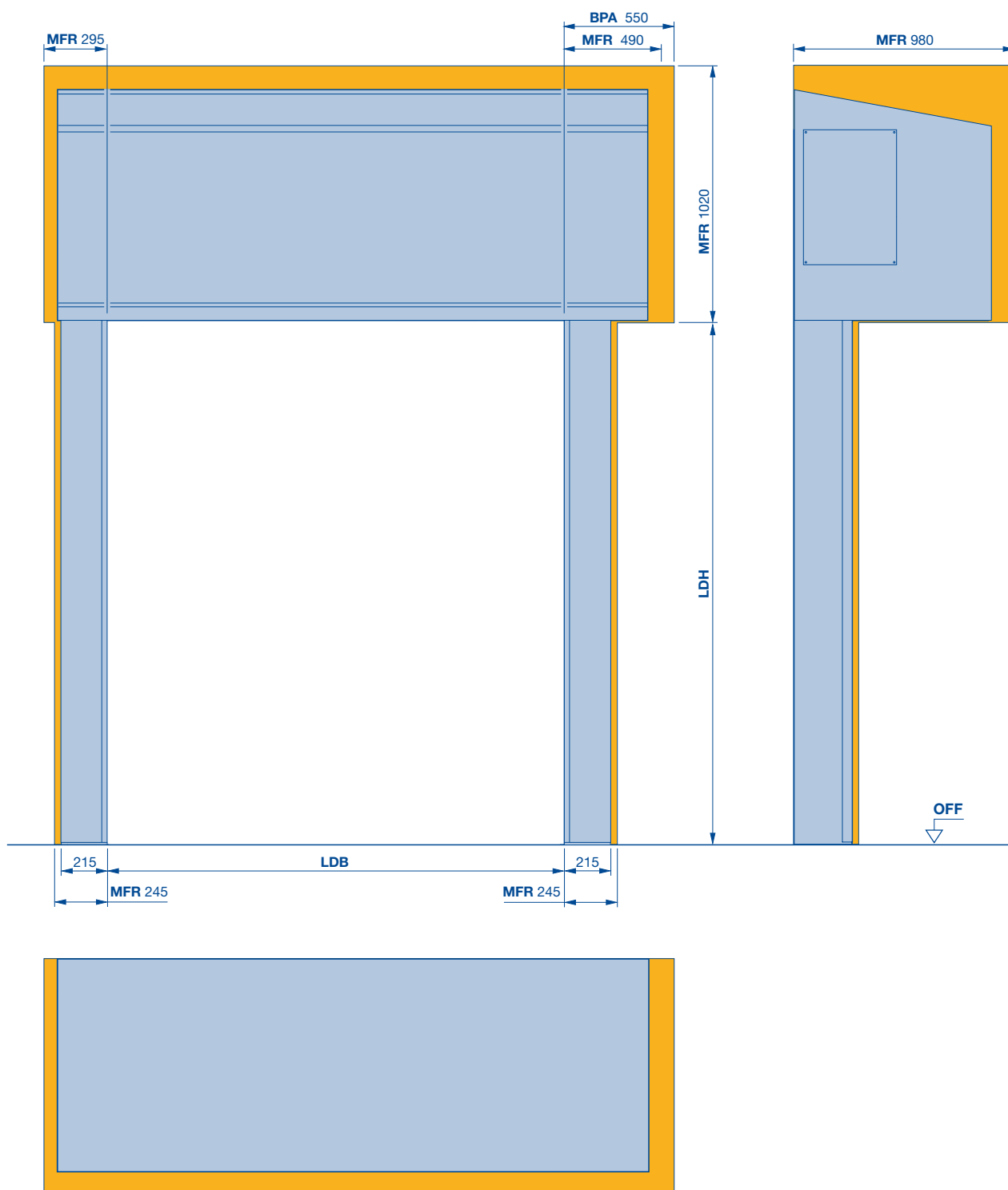

1) $LDH \leq 4500$

2) $LDH > 4500 - \leq 5500$

3) $LDH > 5500 - \leq 6500$

BPA A meghajtás felszereléséhez és leszereléséhez szükséges hely

LDB szabad áthajtó-szélesség

LDH szabad áthajtó-magasság

MFR A kapu beépítéséhez szükséges szabad tér

A HS 5012 PU 42 S redőny felépítése

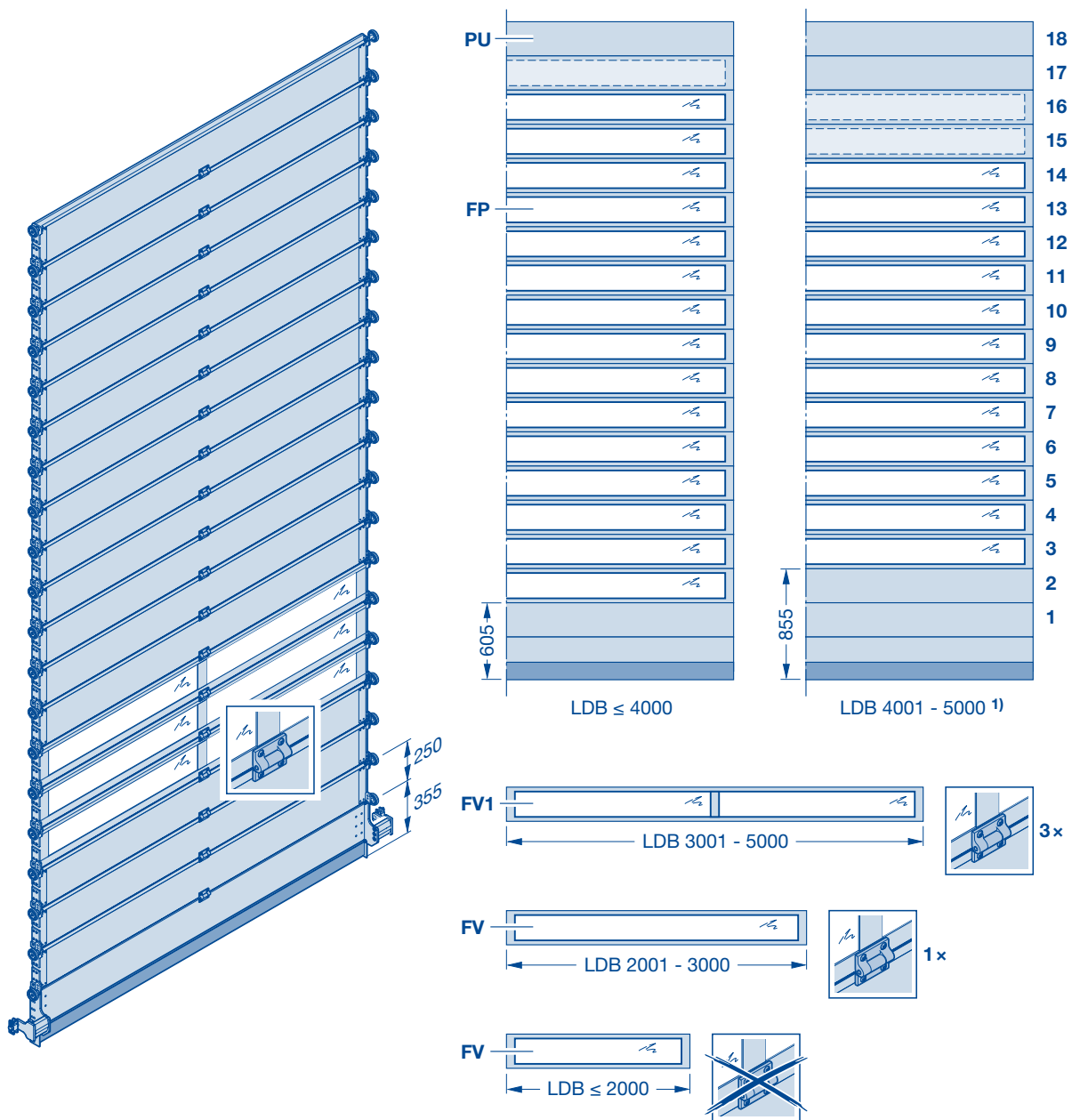

LDB szabad áthajtó-szélesség
LDH szabad áthajtó-magasság
PU 67 mm PU lamella
 RAL 9006

FP üvegezett profil, E6/C0, DURATEC
 műanyag üvegezéssel, 26 mm
FV üvegezett profil, osztóborda nélkül
FV1 üvegezett profil, 1 osztóbordával
FV2 üvegezett profil, 2 osztóbordával

1) A 4500 mm feletti szabad magasság
 esetén már csak 5 üvegezett profil
 lehetséges.

Spirálkapuk és szekcionált gyorskapuk

Műszaki adatok

Felhasználás	Beltéri kapu	
	Kültéri kapu	
Kapuméret	maximális szélesség LDB	
	maximális magasság LDH	
Sebesség	Frekvenciaváltós vezérlés, 3 fázisú	maximális nyitási sebesség (m/s) maximális zárási sebesség (m/s)
Biztonsági felszerelés	EN 13241-1	
Szélteherrel szembeni ellenállás	EN 12424	Kapuszélesség ≤ 5000 mm Kapuszélesség > 5000 mm ≤ 6000 mm Kapuszélesség > 6000 mm
Hőszigetelés	EN 13241-1; ISO 12567-1	Kapuméret 4000 × 4000 mm, üvegezés nélkül, ThermoFrame-mel
Víz behatolásával szembeni ellenállás	EN ISO 12425	
Légzárás	EN 12426	
Hangszigetelés	EN ISO 717-1; EN ISO 10140-1; EN ISO 10140-2	
Kapuszerkezet	Önhordó	
Kapulap súlykiegyenlítés	Láncmechanizmus és rugó Szíjmechanizmus és ellensúly	
Kapulap	Acél-szendvics, PU-kihabosított Alumínium lamella, E6 / E0, 5 mm PVC és 30 mm poliuretán hab termikusan elválasztott lamellák Szerkezeti vastagság mm-ben Lamellamagasság mm-ben	
A kapulap anyaga és felülete	Külső és belső felület Standard szín gyári fűjt festés egyedi RAL-színben Alumíniumosztós ablak, eloxált, E6 / EV 1 alumíniumból Műanyag betétek, 3-rétegű termikusan elválasztott üvegezés	
ThermoFrame		
Meghajtás és vezérlés	Frekvencia-átalakító	
	Csatlakozófeszültség	3-fázisú, 3-400 V, N, PE
	Nyit-Állj-Zár gomb	
	Az összes pólust megszakító főkapcsoló	3-fázisú
	Vész-ki gomb	3-fázisú
	Biztosíték	3-fázisú
	A meghajtás / vezérlés védettségi osztálya	
	A zárási sík felügyelete	Biztonsági fényrács IP 67
	Nyitvatartási idő másodpercben	
	DES elektronikus végálláskapcsoló	
Szükségnyitás	Szükségkurbli Szükséglánc	
Potenciálmentes érintkezők		
Dugaszos vezérlővezetékek		

● = Standard

○ = opcionális

HS 5015 PU H 67	HS 6015 PU V 67	HS 5015 Acoustic H	Iso Speed Cold H 100 ¹⁾	Iso Speed Cold V 100 ¹⁾
●	●	●	●	●
●	●	●	—	—
5000	6500	5000	5000	5000
6500	6500	5000	5000	5000
1,5–2,5	1,5–2,5	1,5–2,5	2,0	2,0
0,5	0,5	0,5	0,5	0,5
●	●	●	●	●
5. osztály	5. osztály	4. osztály	5. osztály	5. osztály
4. osztály	4. osztály	—	—	—
—	2. osztály	—	—	—
0,64 / W/(m ² ·K)	0,64 / W/(m ² ·K)	—	0,57 / W/(m ² ·K)	0,57 / W/(m ² ·K)
2. osztály	2. osztály	—	3. osztály	3. osztály
1. osztály	1. osztály	—	3. osztály	3. osztály
26	26	31	26	26
—	—	—	—	—
—	—	—	—	—
●	●	●	●	●
●	●	—	●	●
—	—	●	—	—
●	●	—	●	●
67	67	42	100	100
375	375	225	500	500
Micrograin / Stucco	Micrograin / Stucco	E6 alumínium	Stucco / Stucco	Stucco / Stucco
RAL 9006	RAL 9006	Eloxált C0	RAL 9002	RAL 9002
○	○	○	○	○
○	○	—	—	—
○	○	—	—	—
○	○	—	—	—
○	○	○	●	●
●	●	●	●	●
●	●	●	●	●
●	●	●	●	●
●	●	●	●	●
●	●	●	●	●
16 A, K-karakterisztikájú	16 A, K-karakterisztikájú	16 A, K-karakterisztikájú	16 A, K-karakterisztikájú	16 A, K-karakterisztikájú
IP 54	IP 54	IP 54	IP 54	IP 54
●	●	●	●	●
1–200	1–200	1–200	1–200	1–200
●	●	●	●	●
—	—	—	—	—
●	●	●	●	●
3	3	3	3	3
●	●	—	●	●

Megjegyzések: ¹⁾

- Mélyhűtött térben való használat esetén a padlófűtés környezetében padlófűtést kell alkalmazni! Ennek köszönhetően elkerülhető a padlófűtés lefagyása. Ezt az aljzati fűtést a helyszínen kell biztosítani.
- A fűtés vezetékeit a vezérlés vezetékeitől elválasztva vezesse. Mindkét vezeték azonos méretű: minimum 5 × 2,5 mm², 16 A és C-karakterisztika vagy K-karakterisztika. Vezesse a vezetéket a helyszínen a meghajtáshoz.
- Mélyhűtőtérben ezenkívül egy légfűgöny használata is ajánlott. A bekapcsolt ajtó-légfűgöny nagyrészt visszatartja a nedvesség beáramlását (gőzáramlást). Ennek köszönhetően kevesebb energiát veszít a TK raktár. A kapu területén csökken a jégképződés. Csökken az utóhatás.

HS 5015 PU H 67 spirálkapuk és szekcionált gyorskapuk

PU-szigetelésű panelekkel

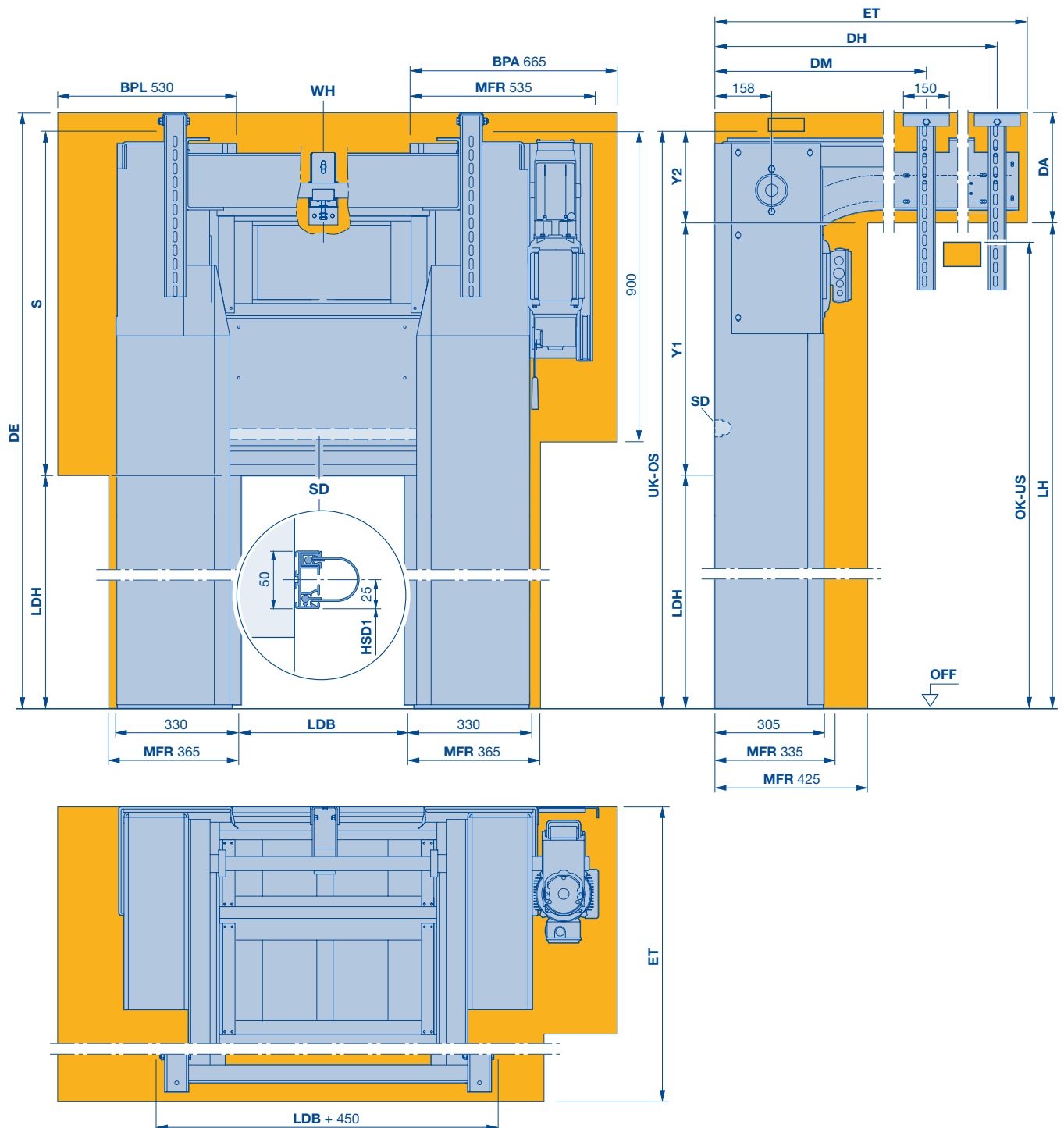

BPA A meghajtás felszereléséhez és leszereléséhez szükséges hely

BPL A tartócsapágó felszereléséhez és leszereléséhez szükséges hely

DA Födém távolság DE - LDH - S + Y2

DE Födém magasság DA + LDH + S - Y2

DH Rögzítőelem födémhez, hátul, ET - 120

DM Középső födémfüggeszték, 960 (ET > 1250)

ET Minimális benyúlási mélység $2 \times LDH - (LDH + S) + 1200$, minimum 1250

HSD1 A szemöldöktömítés magassága (méretek kérésre rendelkezésre állnak)

LDB szabad áthajtó-szélesség

LDH szabad áthajtó-magasság

LH Futósinmagasság LDH + S - Y2 (minimum LDH + Y1)

MFR A kapu beépítéséhez szükséges szabad tér

OK Felső él

OS Felső zavaró kontúr

S A szemöldöktömítés minimum 950, maximum LDH + 735

SD Szemöldöktömítés

STL Az oldalelem hossza

UK Alsó él

US alsó akadály felső éle

WH Tengelytartó

Y1 LDH + S - $400 < 2500 = 640$

LDH + S - $400 \geq 2500 = 695$

Y2 LDH + S - $400 < 2500 = 310$

LDH + S - $400 \geq 2500 = 255$

HS 6015 PU V 67 spirálkapuk és szekcionált gyorskapuk

PU-szigetelésű panelekkel

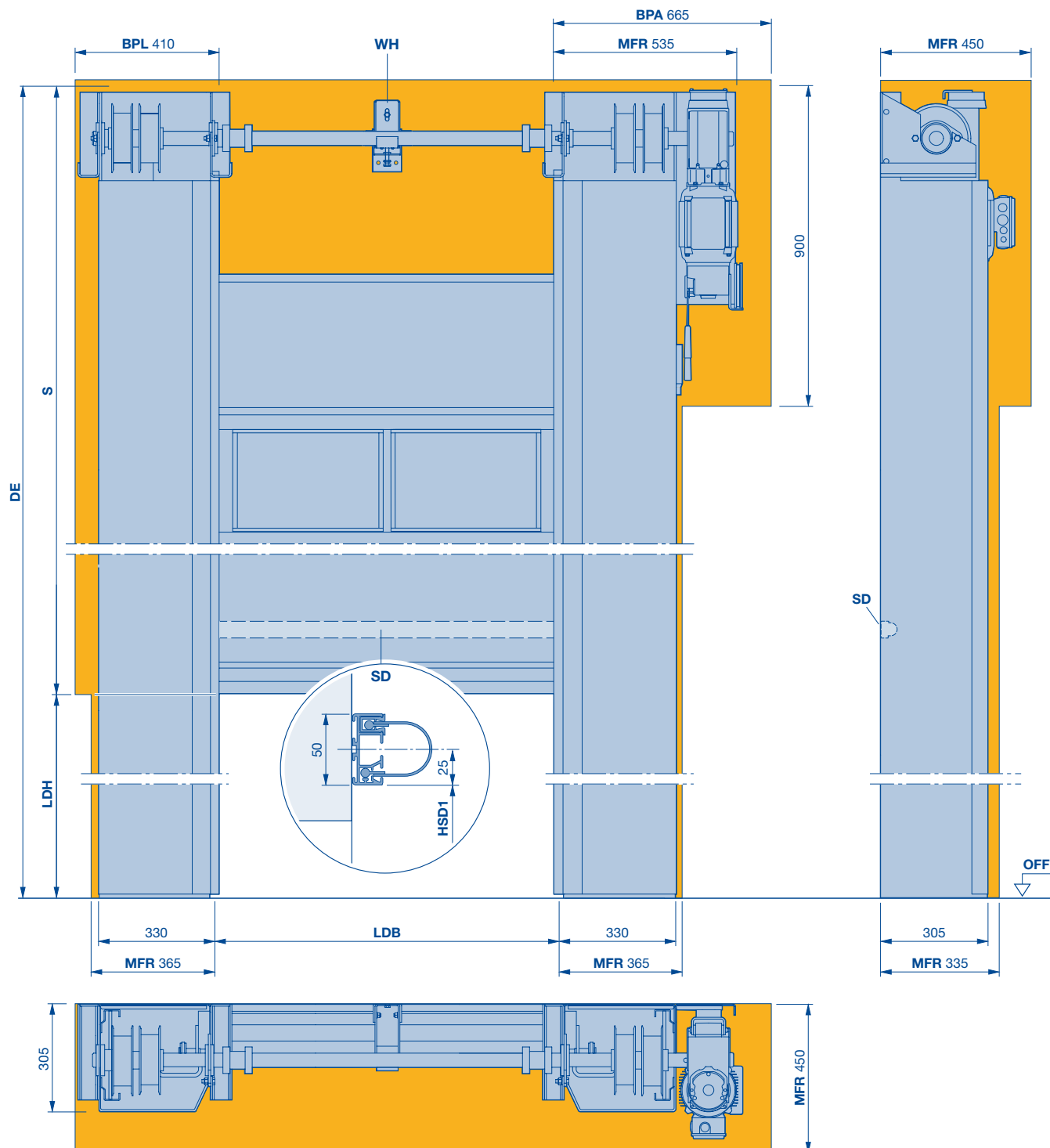

BPA A meghajtás felszereléséhez és leszereléséhez szükséges hely

BPL A tartócsapágy felszereléséhez és leszereléséhez szükséges hely

DE Födémmagasság $2 \times LDH + 735$

HSD1 A szemöldöktömítés magassága (méretek kérésre rendelkezésre állnak)

LDB szabad áthajtó-szélesség

LDH szabad áthajtó-magasság

MFR A kapu beépítéséhez szükséges szabad tér

S $LDH + 735$

SD Szemöldöktömítés

WH Tengelytartó

$LDB > 3500$ (1 x)

$LDB > 5000$ (2 x)

A HS PU 42 redőny felépítése

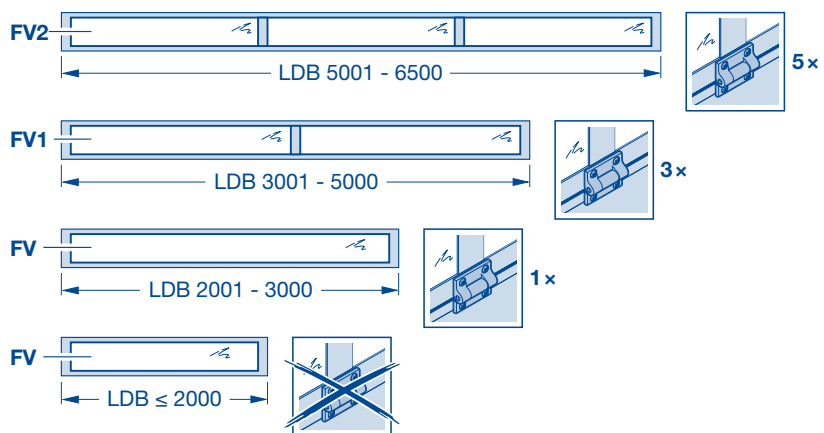
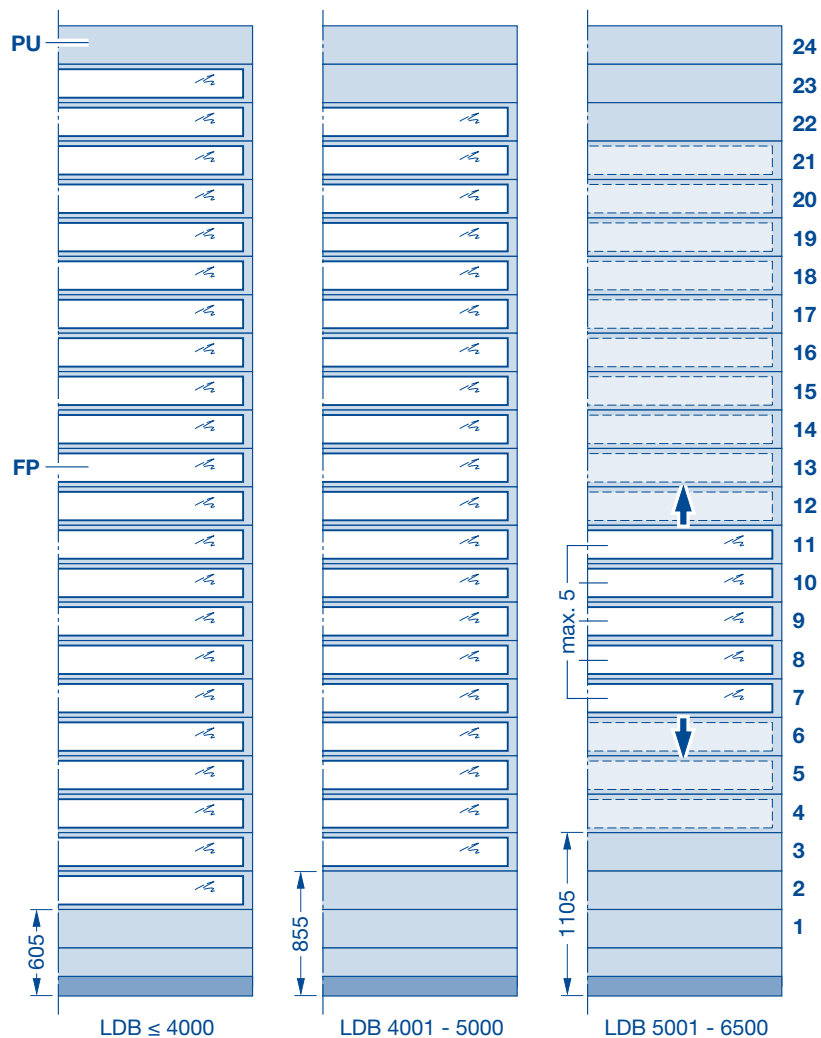
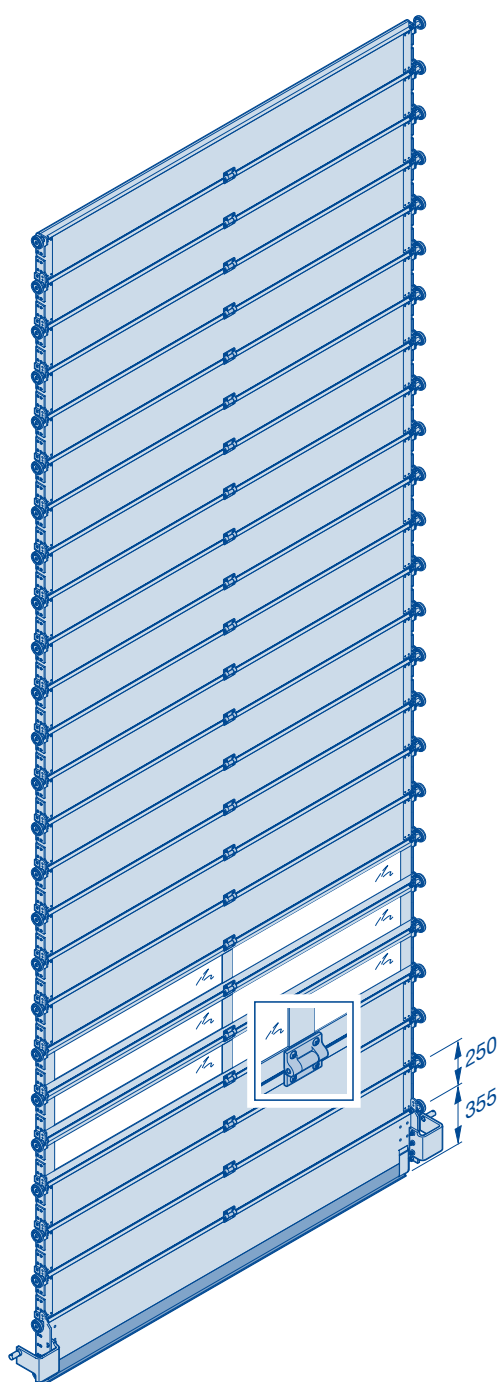

LDB szabad áthajtó-szélesség
LDH szabad áthajtó-magasság
PU PU-lamella
 RAL 9006

FP Ablakprofil, E6 / C0 DURATEC műanyag
 ablak, 26 mm
FV Ablakprofil összekötő borda nélkül
FV1 Ablakprofil 1 összekötő bordával

FV2 Ablakprofil 2 összekötő bordával

A HS PU 67 redőny felépítése

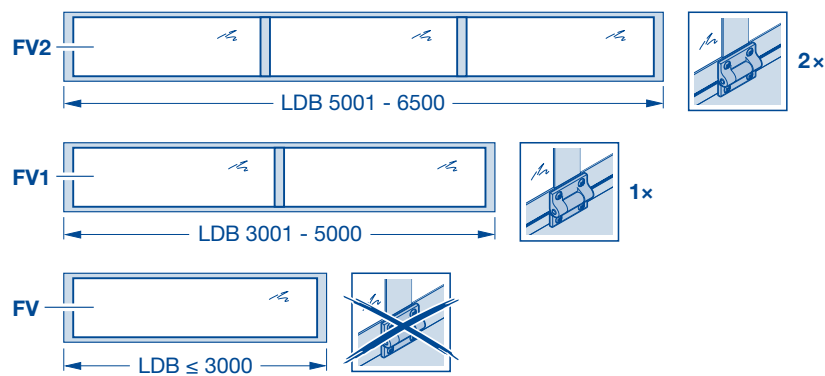
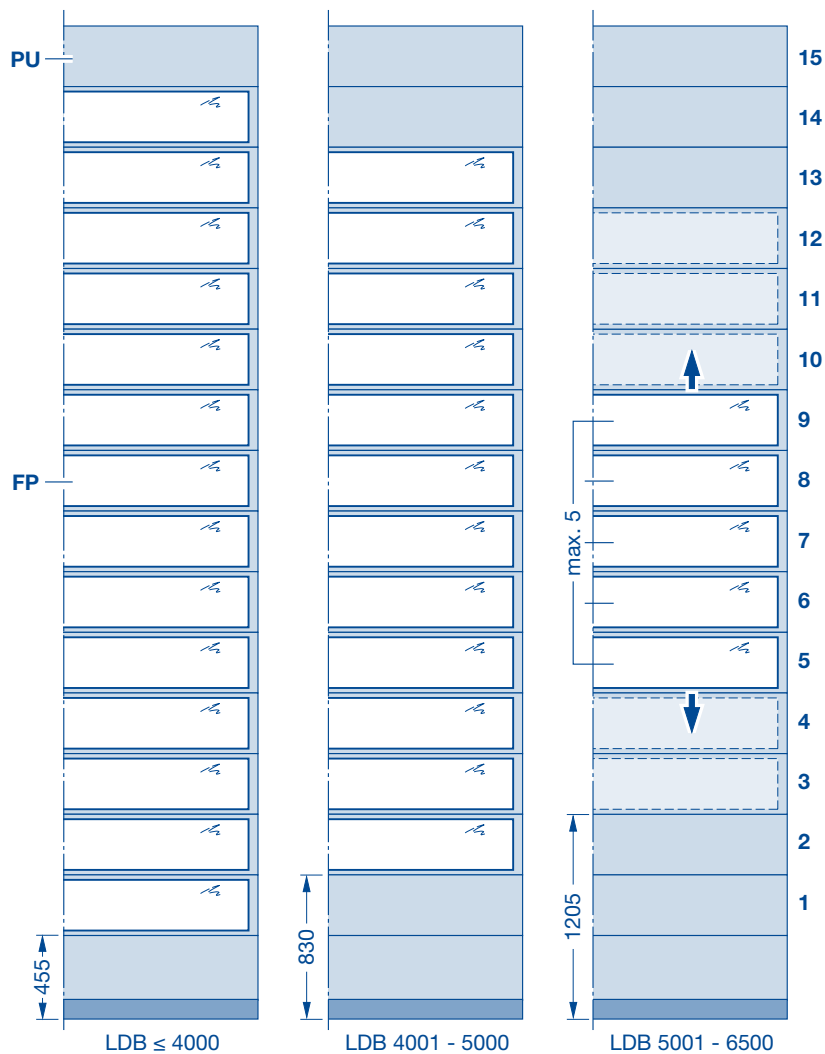
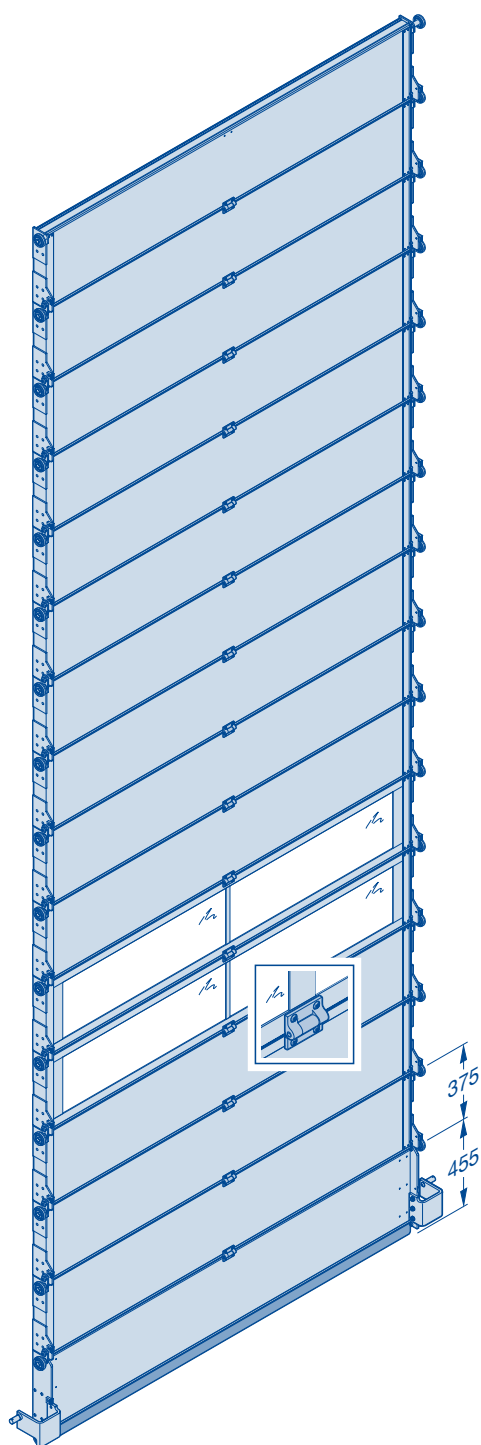

LDB szabad áthajtó-szélesség
LDH szabad áthajtó-magasság
PU 67 mm PU lamella
 RAL 9006

FP Ablakprofil, E6 / C0 DURATEC műanyag
 ablak, 26 mm
FV Ablakprofil összekötő borda nélkül
FV1 Ablakprofil 1 összekötő bordával

FV2 Ablakprofil 2 összekötő bordával

Iso Speed Cold H 100 spirálkapuk és szekcionált gyorskapuk

PU-szigetelőpanelekkel és H-sínvezetéssel (hűtőtér- és fagyasztótér-kapu)

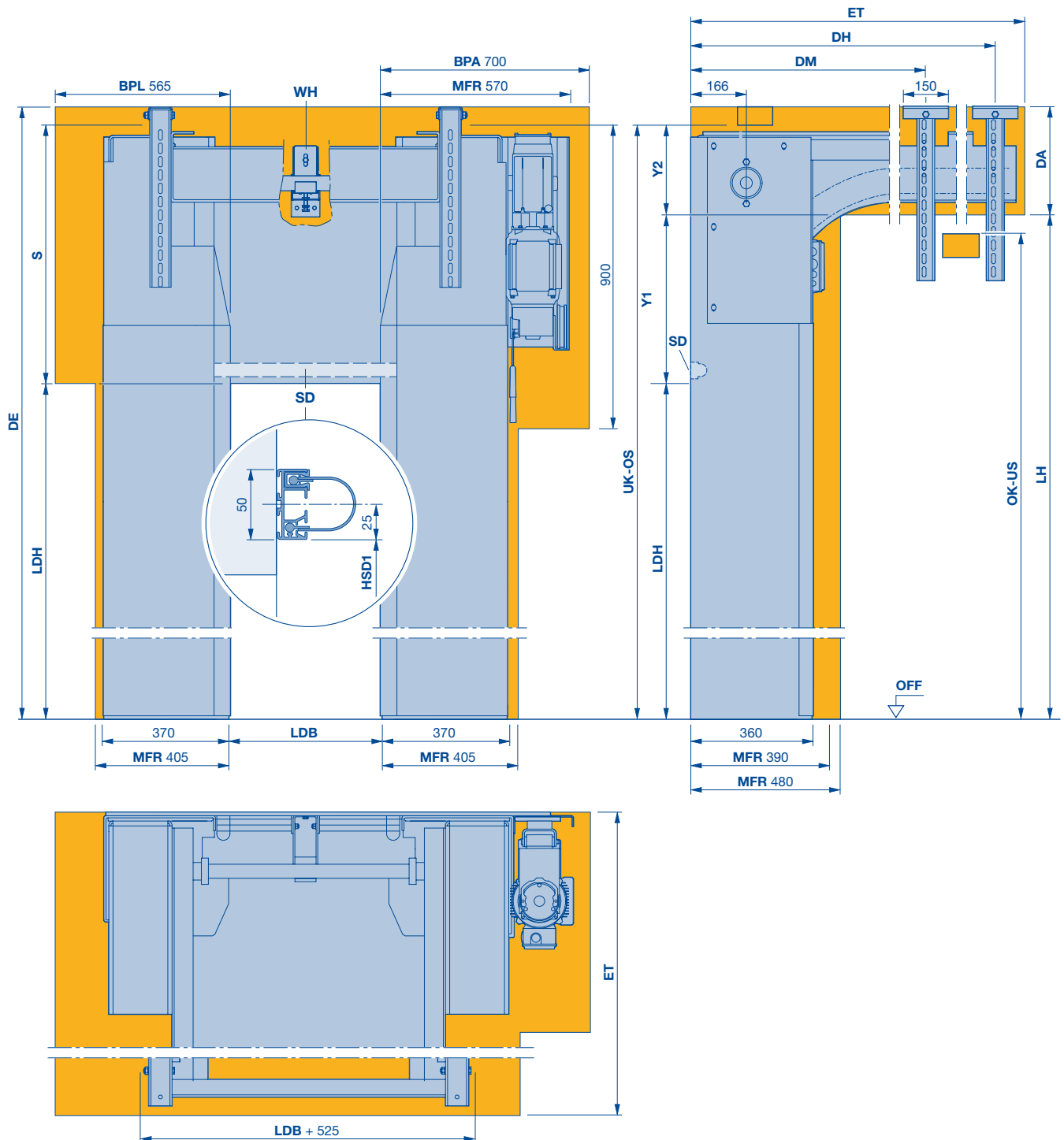

BPA A meghajtás felszereléséhez és leszereléséhez szükséges hely

BPL A tartócsapágy felszereléséhez és leszereléséhez szükséges hely

DA Födém távolság DE - LDH - S + Y2

DE Födém magasság DA + LDH + S - Y2

DH Rögzítőelem földemhez, hátul ET - 120

DM Középső földemfüggeszték 1015 (ET > 1250)

ET Minimális benyúlási mélység
2 x LDH - (LDH + S) + 1060, min. 1250

HSD1 A szemöldöktöltés magassága (méretek kérésre rendelkezésre állnak)

LDB szabad áthajtó-szélesség

LDH szabad áthajtó-magasság

LH Futósín magasság LDH + S - Y2
(minimum LDH + Y1)

MFR A kapu beépítéséhez szükséges szabad tér

OK Felső él

OS Felső zavaró kontúr

S A szemöldökigény minimum 750, maximum LDH + 585

SD Szemöldöktöltés

UK Alsó él

US alsó akadály felső éle

WH Tengelytartó

Y1 LDH + S - 400 < 2500 = 440
LDH + S - 400 ≥ 2500 = 495

Y2 LDH + S - 400 < 2500 = 310
LDH + S - 400 ≥ 2500 = 255

Iso Speed Cold V 100 spirálkapuk és szekcionált gyorskapuk

PU-szigetelőpanelekkel és V-sínvezetéssel (hűtőtér- és fagyasztótér-kapu)

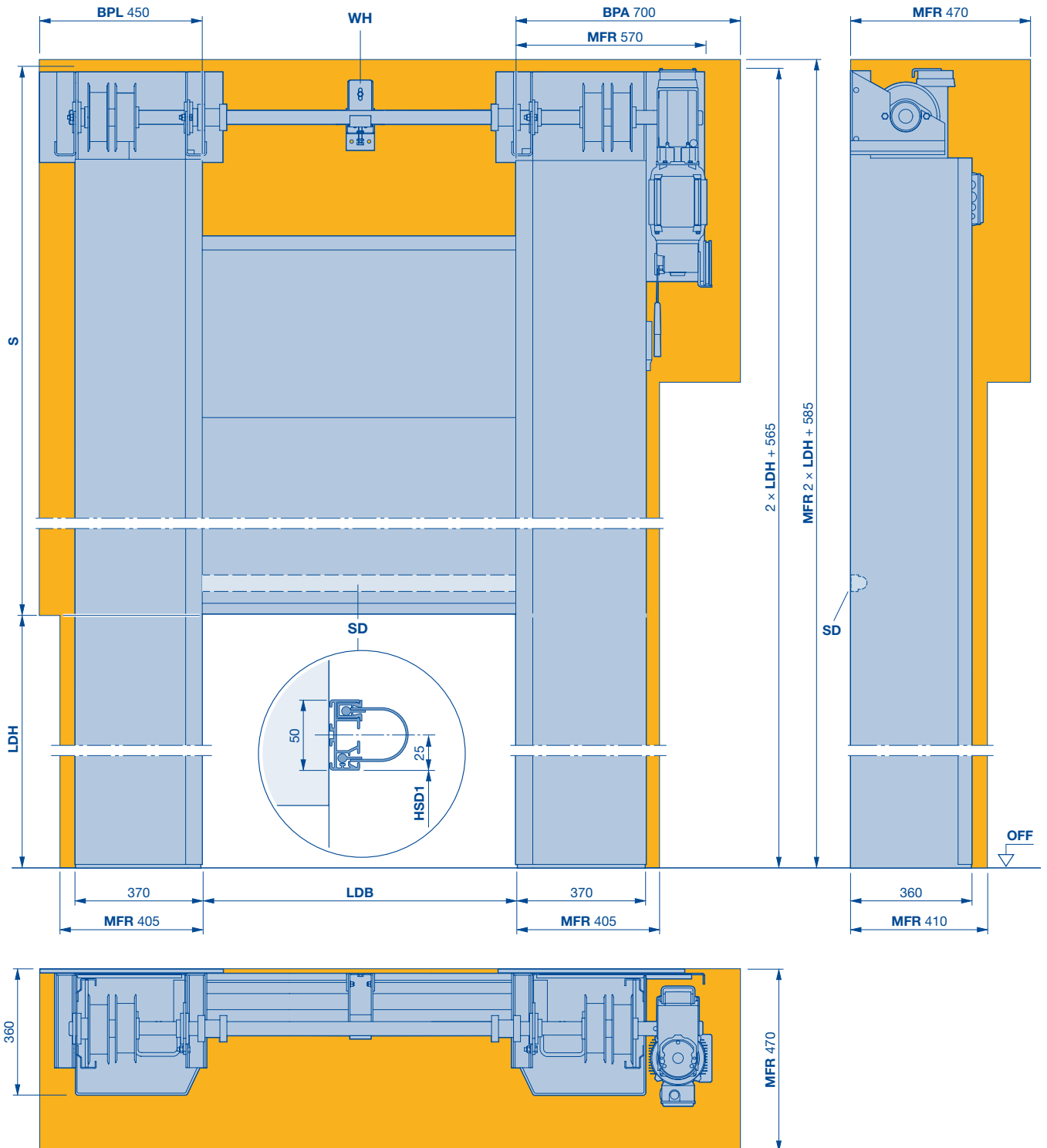

BPA A meghajtás felszereléséhez és leszereléséhez szükséges hely

BPL A tartócsapágy felszereléséhez és leszereléséhez szükséges hely

DE Födém magasság $2 \times LDH + 585$

HSD1 A szemöldöktömítés magassága (mérések kérésre rendelkezésre állnak)

LDB szabad áthajtó-szélesség

LDH szabad áthajtó-magasság

MFR A kapu beépítéséhez szükséges szabad tér

S A szemöldökigény minimum $LDH + 585$

SD Szemöldöktömítés

WH Tengelytartó

Jegyzetek

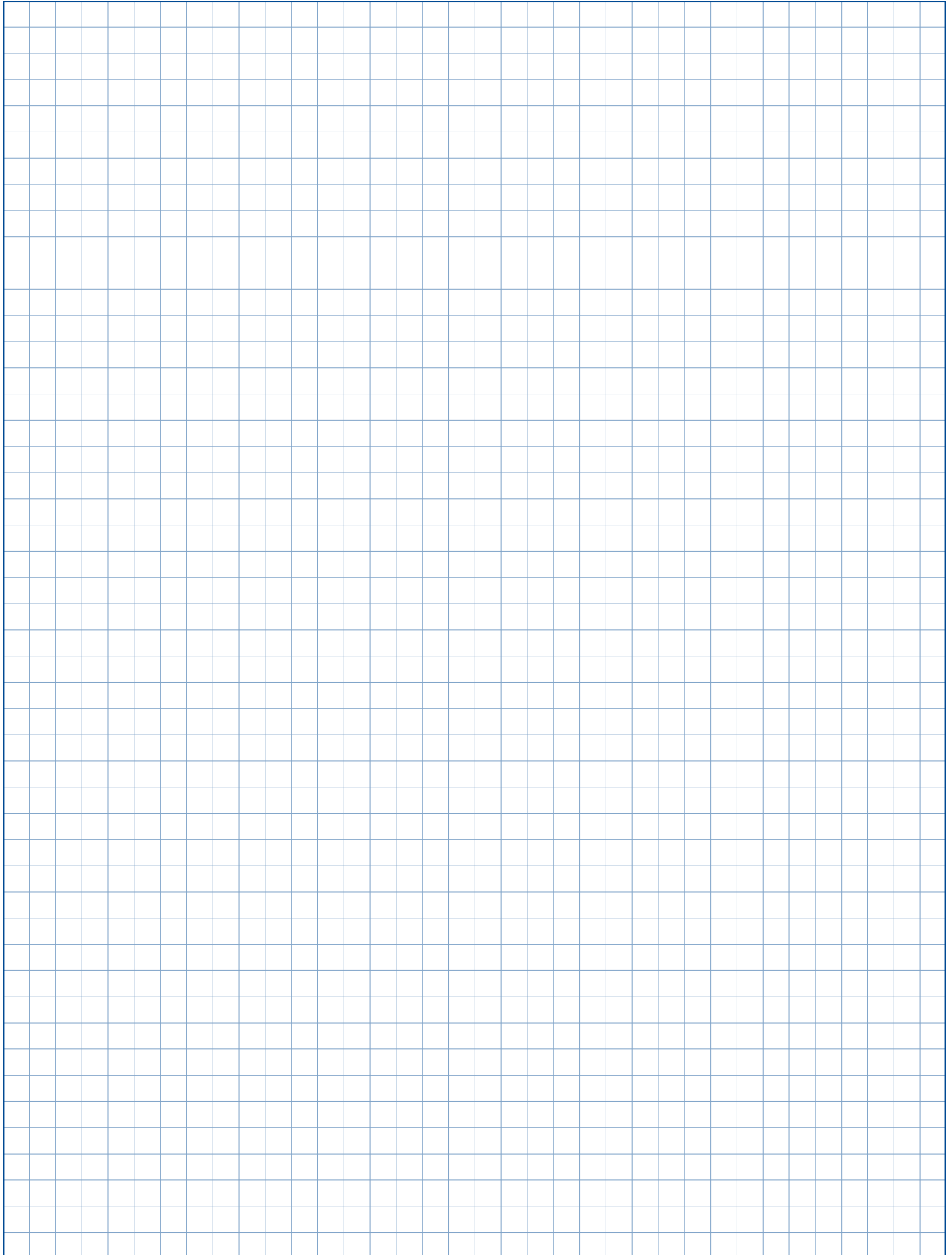

Gyorskapuk rugalmas kapulappal

Beltéri kapuk műszaki adatai

Felhasználás	Beltéri kapu	
	Kültéri kapu	
Kapuméret	maximális szélesség LDB	
	maximális magasság LDH	
Sebesség	Frekvenciaváltós vezérlés, 3 fázisú	maximális nyitási sebesség (m/s)
	Frekvenciaváltós vezérlés, 1 fázisú	maximális nyitási sebesség (m/s)
		maximális zárási sebesség (m/s)
Biztonsági felszerelés	EN 13241	
Szélteherrel szembeni ellenállás	EN 12424	
Kapuszerkezet	Önhordó	
Anyag	Horganyzott acél	
	Alumínium	
	Csiszolt V2 A nemesacél	
Meghajtásburkolat és tengelyburkolat	merőleges homloklapú	
	30°-os srég homloklapú	
Kapulap	Szövet, átlátszó	1,5 / 2,0 mm
	Alumínium, illetve rugóacél szélbiztosítás	
	Kapulapfeszítés	
SoftEdge, illetve alumínium aljzatprofil		
Meghajtás és vezérlés	Frekvencia-átalakító	
	Csatlakozófeszültség	1-fázisú, 1-230 V, N, PE
		3-fázisú, 3-400 V, N, PE
	Nyit-Állj-Zár gomb	
	Az összes pólust megszakító főkapcsoló	1-fázisú
		3-fázisú
	Vész-ki gomb	1-fázisú
		3-fázisú
	Biztosíték	1-fázisú, 3-fázisú
	A meghajtás / vezérlés védettségi osztálya	
	A zárási sík felügyelete	Biztonsági fényrács IP 67
	Nyitvatartási idő másodpercben	
	DES elektronikus végálláskapcsoló	
Szükségnyitás	Szükségkurbli	
	Szükséglánc	
	USV szünetmentes tápegység, műanyag házban	
Potenciálmentes érintkezők		
Dugaszos vezérlővezetékek		

● = Standard

O = opcionális

V 4015 SEL Alu-R	V 5015 SEL	V 5030 SEL
●	●	●
—	—	—
4000	5000	5000
4000	5000	5000
—	—	3,0
1,5	1,5	2,0
0,8	0,8	0,8
●	●	●
npd, 1. osztály, alumínium alsórészsel	npd	npd, 1. osztály, alumínium alsórészsel
●	●	●
●1)	●	●
●	—	—
—	○	○
●	○	○
—	○	○
●	●	●
-/●	●/-	-/●
—	—	—
●/○	●/-	●/○
●	●	●
●	●	●
—	—	○
●	●	●
○	○	○
—	—	●
○	○	○
—	—	●
16 A, K-karakterisztikájú	16 A, K-karakterisztikájú	16 A, K-karakterisztikájú
IP 54	IP 54	IP 54
●	●	●
1–200	1–200	1–200
●	●	●
—	●	●
—	○	○
○	○	○
3	3	3
●	●	●

1) Tengelyburkolat, festett RAL 9006 színben

V 4015 SEL Alu-R gyorskapuk rugalmas kapulappal

Csőmotorral és SoftEdge záróélel

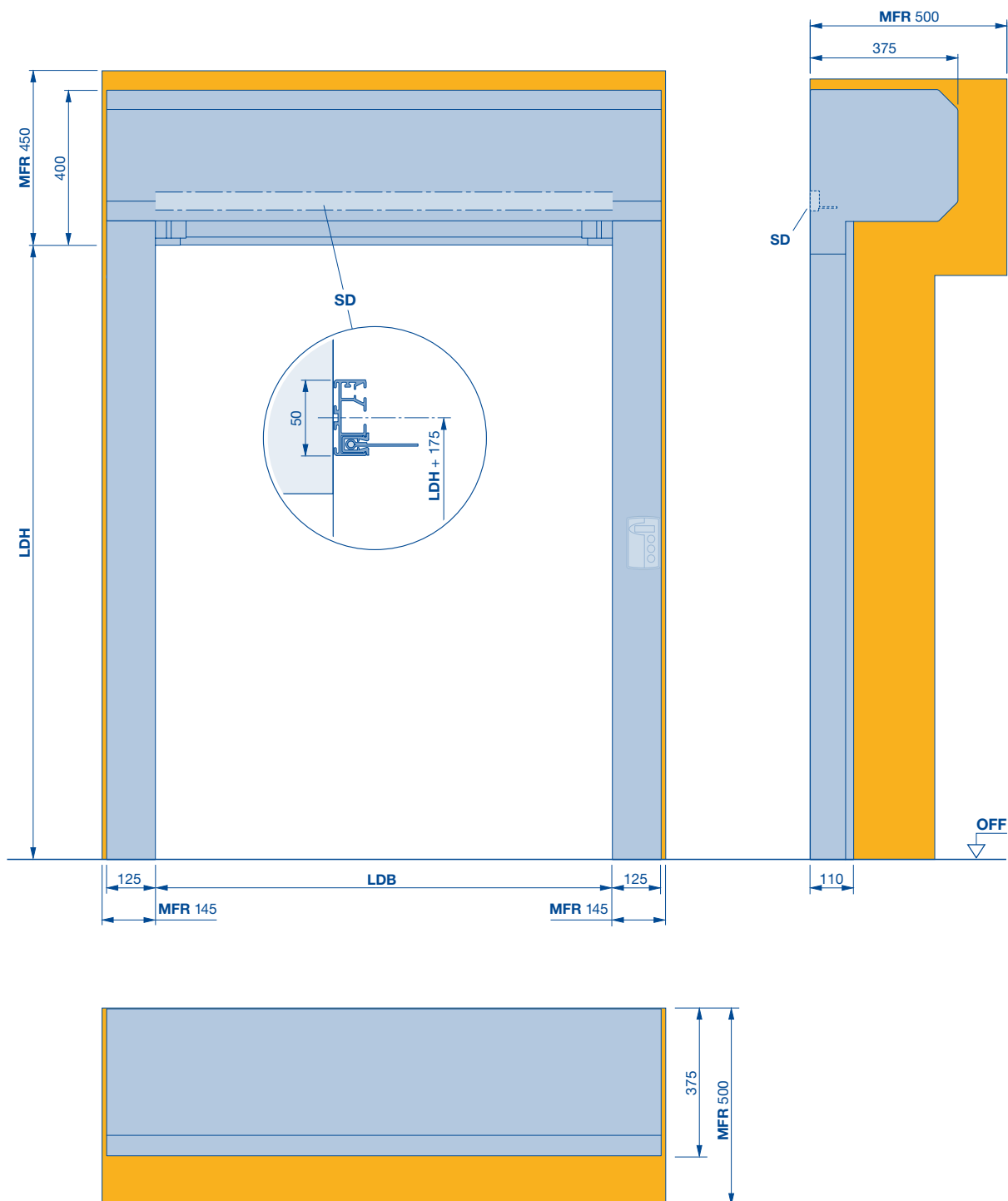

BPA A meghajtás felszereléséhez és leszereléséhez szükséges hely

LDB Szabad átjárószélesség

LDH Szabad átjárómagasság

NHK A szükségkurbli helyigénye

SD Szemöldöktömítés

MFR A kapu oldalelemének beépítéséhez szükséges szabad tér

V 4015 SEL Alu-R gyorskapuk rugalmas kapulappal

csőmotorral és alumínium alsórészsel

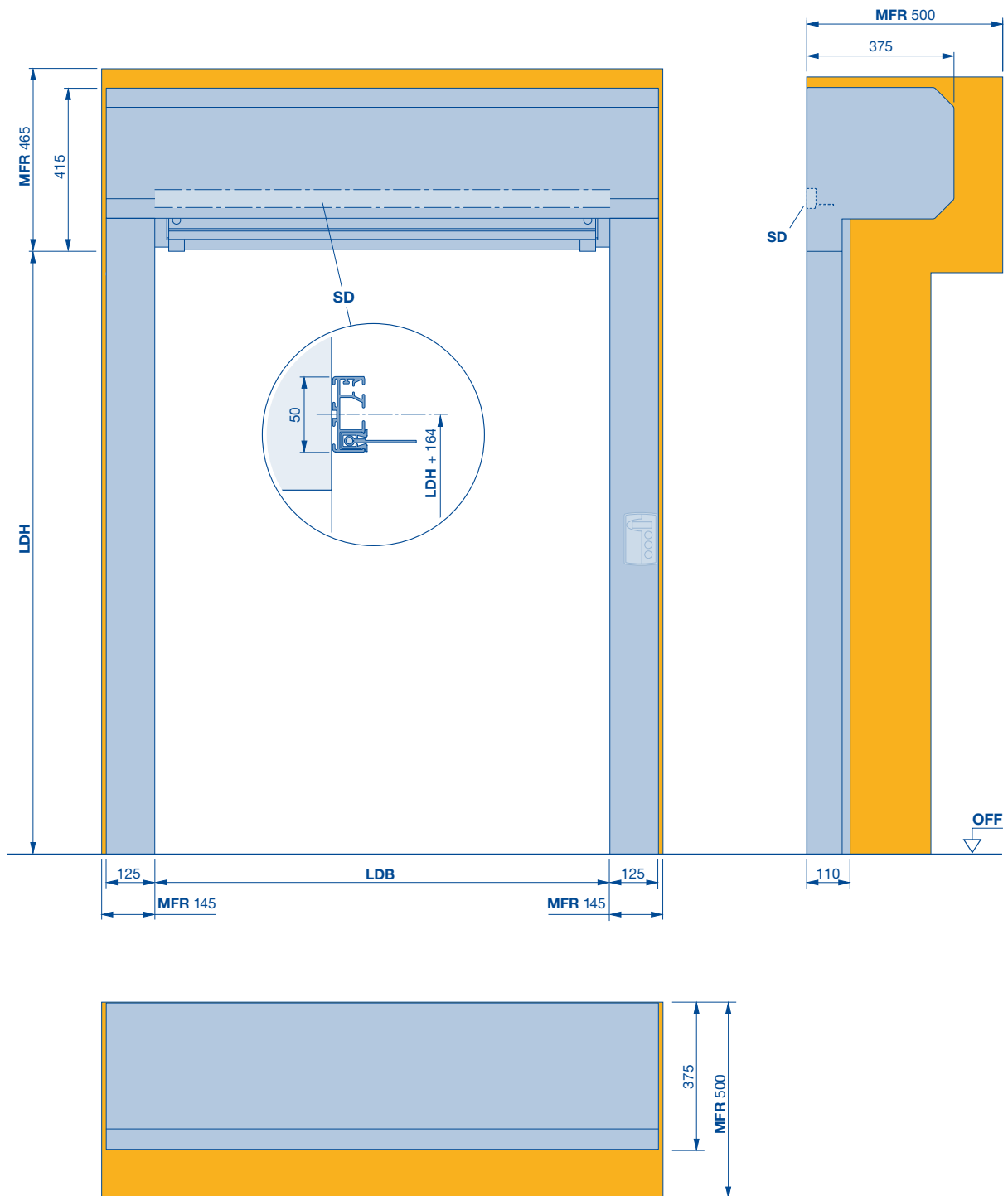

BPA A meghajtás felszereléséhez és leszereléséhez szükséges hely
LDB Szabad átjárószélesség
LDH Szabad átjárómagasság

NHK A szükségkurbli helyigénye
SD Szemöldöktömítés
MFR A kapu oldalelemének beépítéséhez szükséges szabad tér

V 5015 SEL beltéri gyorskapu

SoftEdge-el és Anti-Crash-el

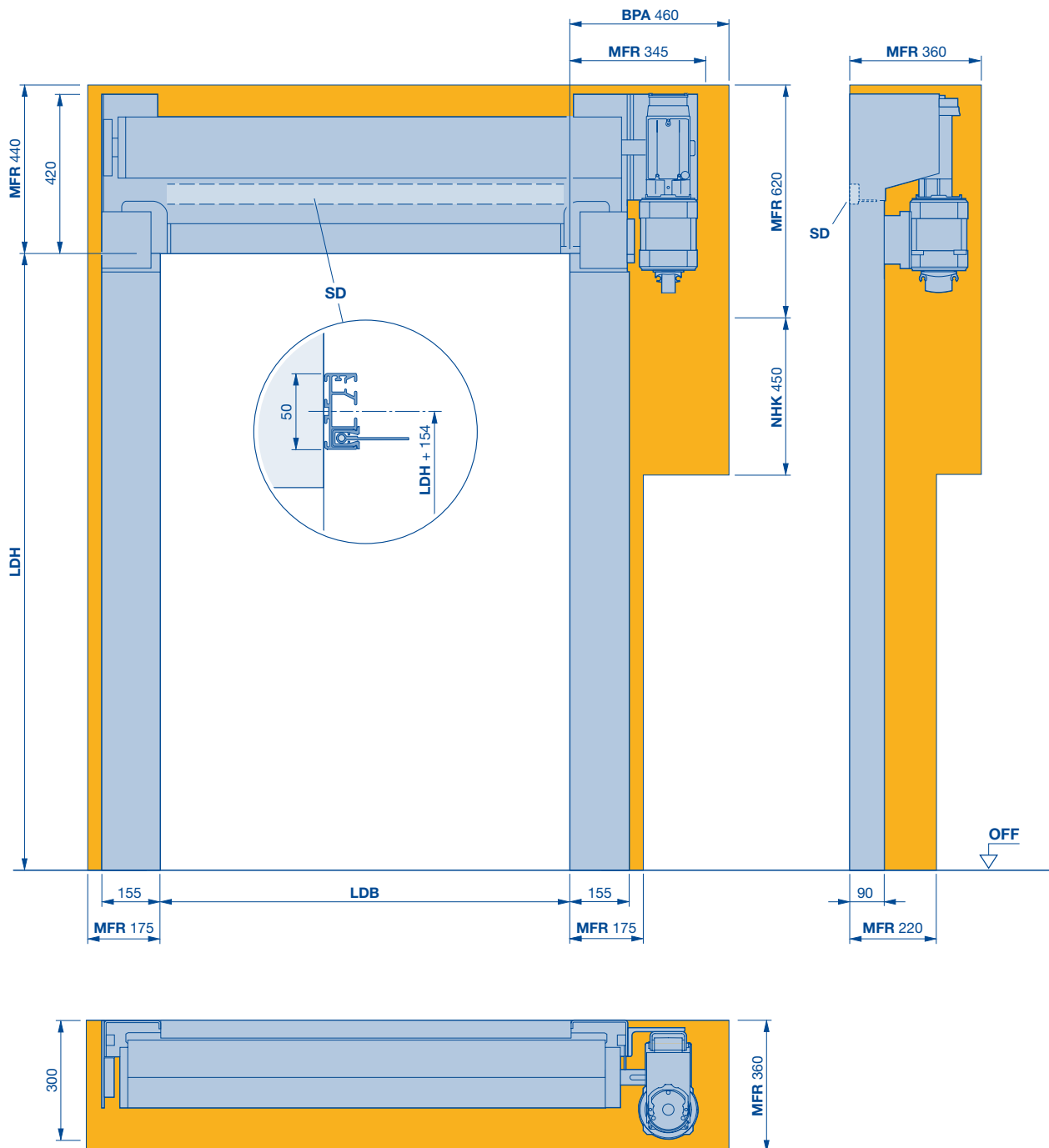

BPA A meghajtás felszereléséhez és leszereléséhez szükséges hely

LDB Szabad átjárószélesség

LDH Szabad átjárómagasság

MFR A kapu beépítéséhez szükséges szabad tér

NHK A szükségkurbli helyigénye

SD Szemöldöktömítés

V 5015 SEL gyorskapuk rugalmas kapulappal

SoftEdge záróélel és Anti-Crash funkcióval

Merőleges homloklapú burkolat

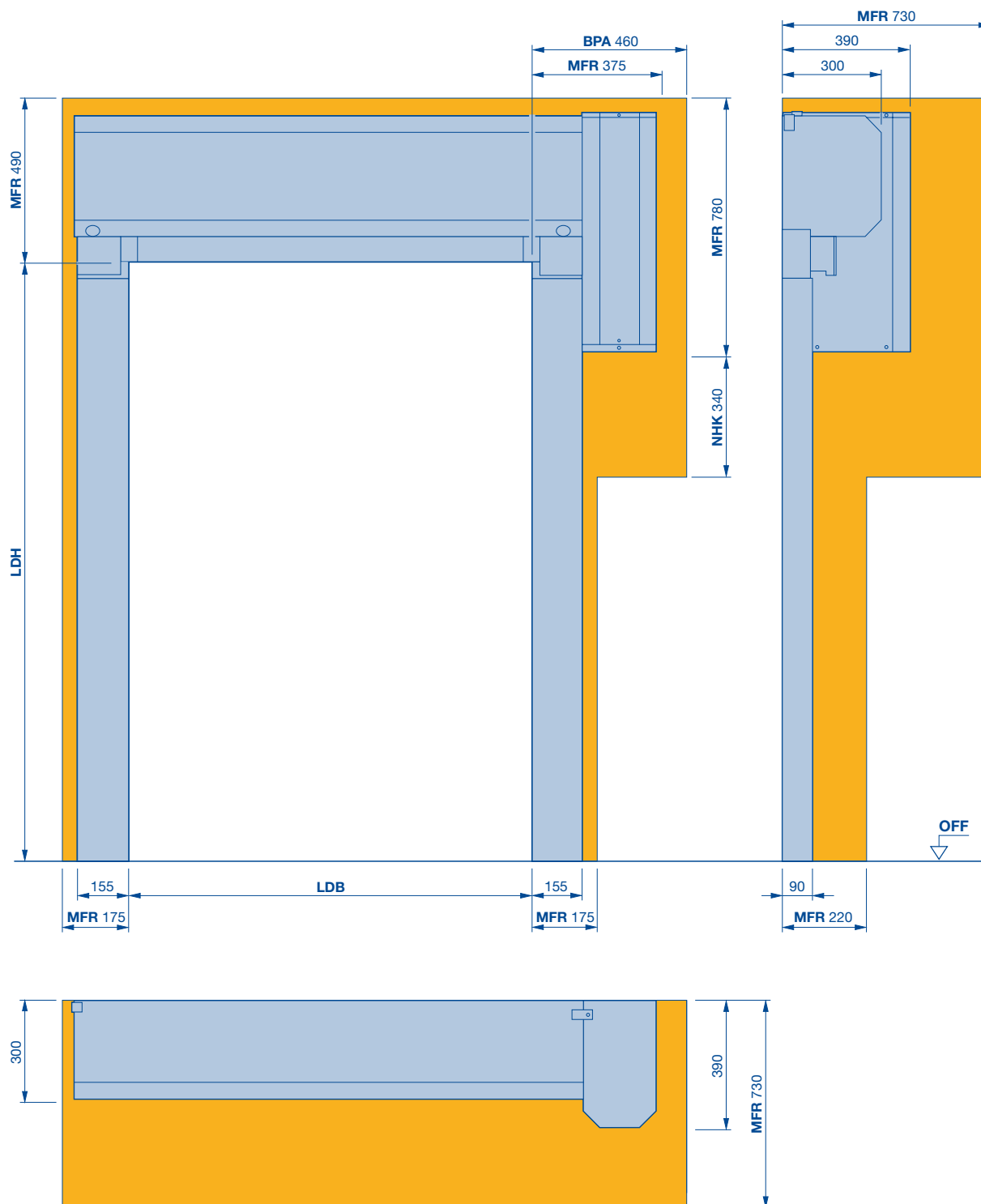

BPA A meghajtás felszereléséhez és leszereléséhez szükséges hely

LDB Szabad átjárószélesség

LDH Szabad átjárómagasság

MFR A kapu beépítéséhez szükséges szabad tér

NHK A szükségkurbli helyigénye

V 5015 SEL gyorskapuk rugalmas kapulappal

SoftEdge záróélel és Anti-Crash funkcióval

Srég homloklapú burkolat

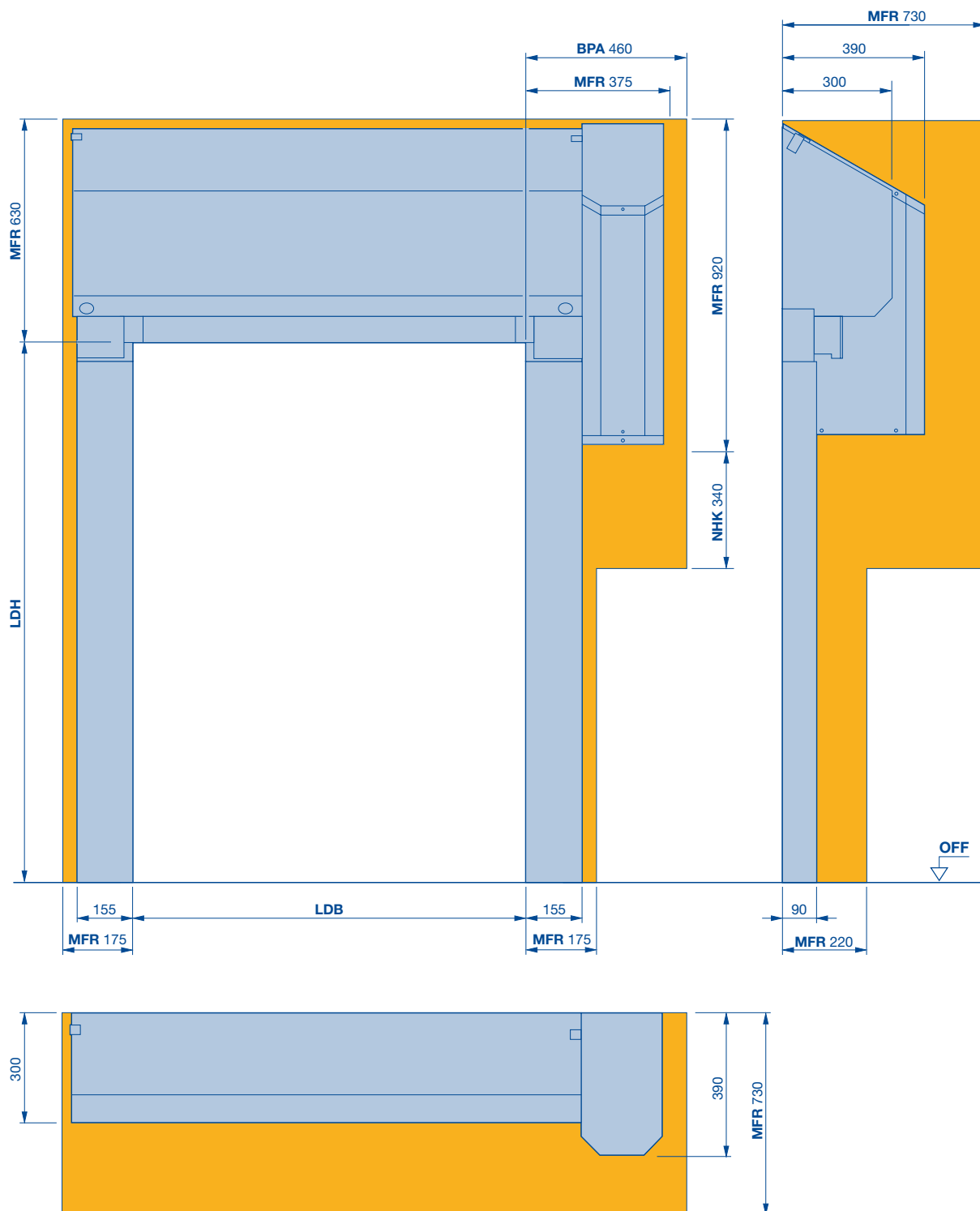

BPA A meghajtás felszereléséhez és leszereléséhez szükséges hely

LDB Szabad átjárószélesség

LDH Szabad átjárómagasság

MFR A kapu beépítéséhez szükséges szabad tér

NHK A szükségkurbli helyigénye

V 5030 SEL gyorskapuk rugalmas kapulappal

SoftEdge záróélel és Anti-Crash funkcióval

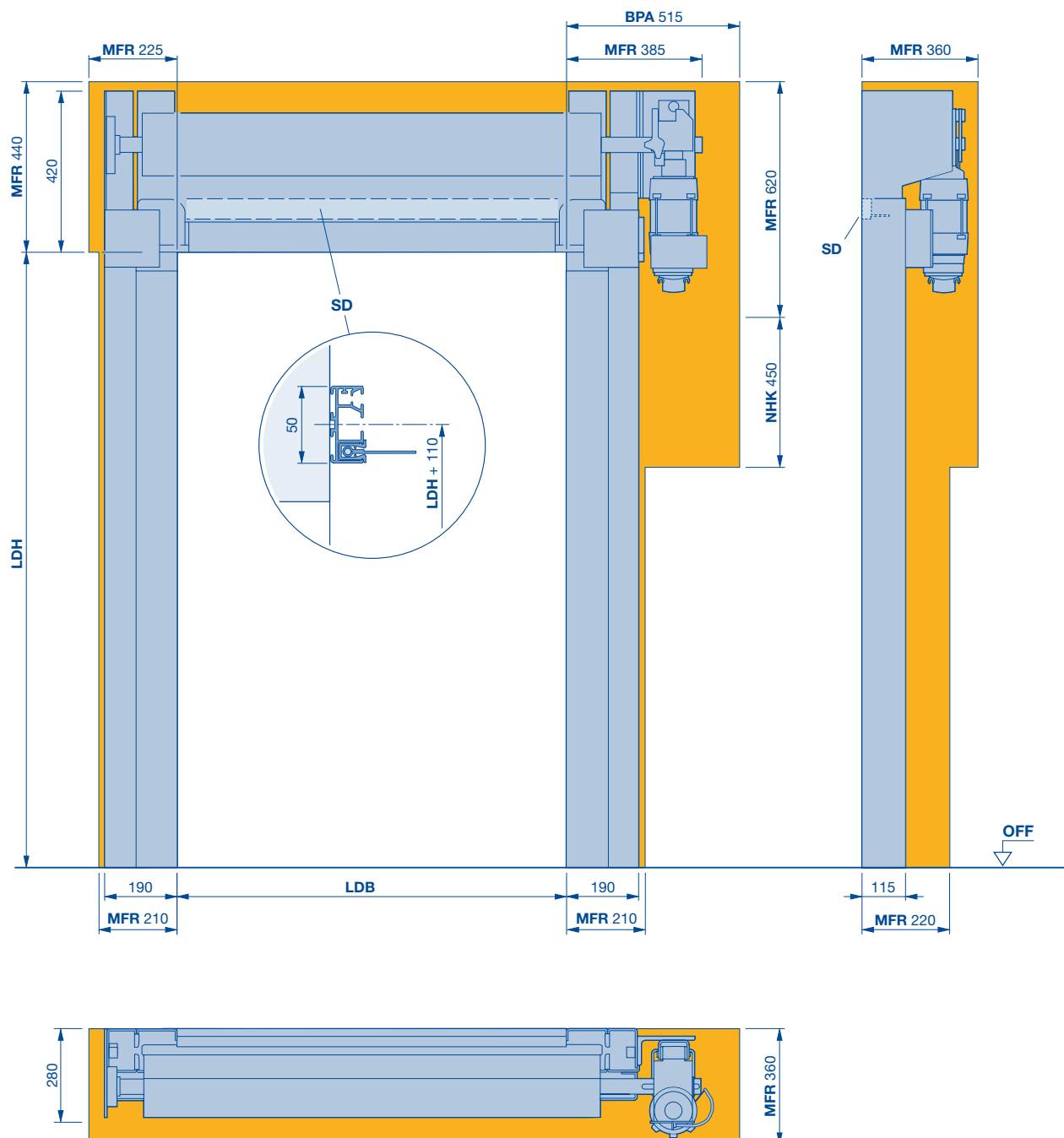

BPA A meghajtás felszereléséhez és leszereléséhez szükséges hely

LDB Szabad átjárószélesség

LDH Szabad átjárómagasság

MFR A kapu beépítéséhez szükséges szabad tér

NHK A szükségkurbl helyigénye

SD Szemöldöktömítés

V 5030 SEL gyorskapuk rugalmas kapulappal

SoftEdge záróélel és Anti-Crash funkcióval

Merőleges homloklapú burkolat

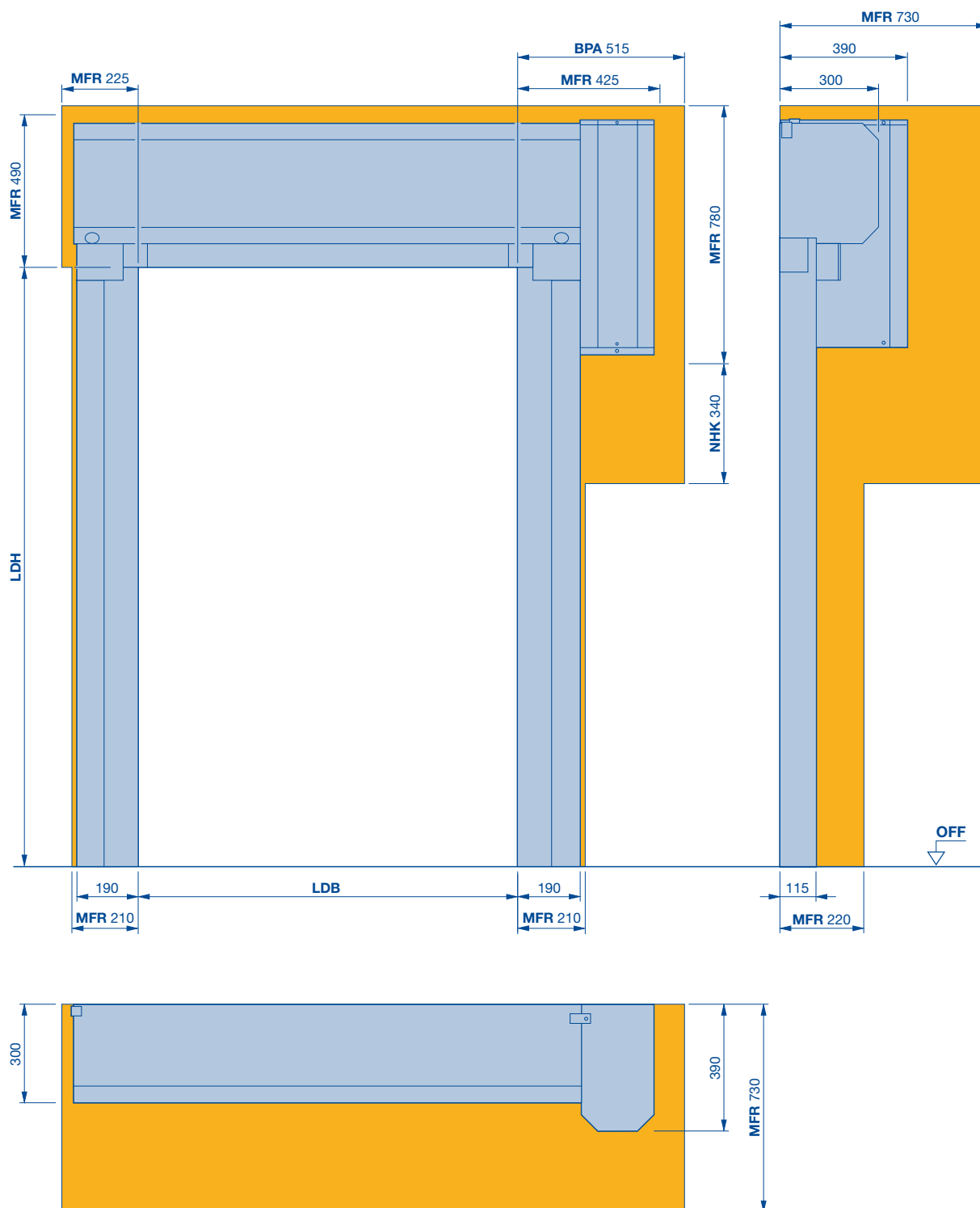

BPA A meghajtás felszereléséhez és leszereléséhez szükséges hely
LDB Szabad átjárószélesség
LDH Szabad átjárómagasság

MFR A kapu beépítéséhez szükséges szabad tér
NHK A szükségkurbli helyigénye

V 5030 SEL gyorskapuk rugalmas kapulappal

SoftEdge záróélel és Anti-Crash funkcióval

Srég homloklapú burkolat

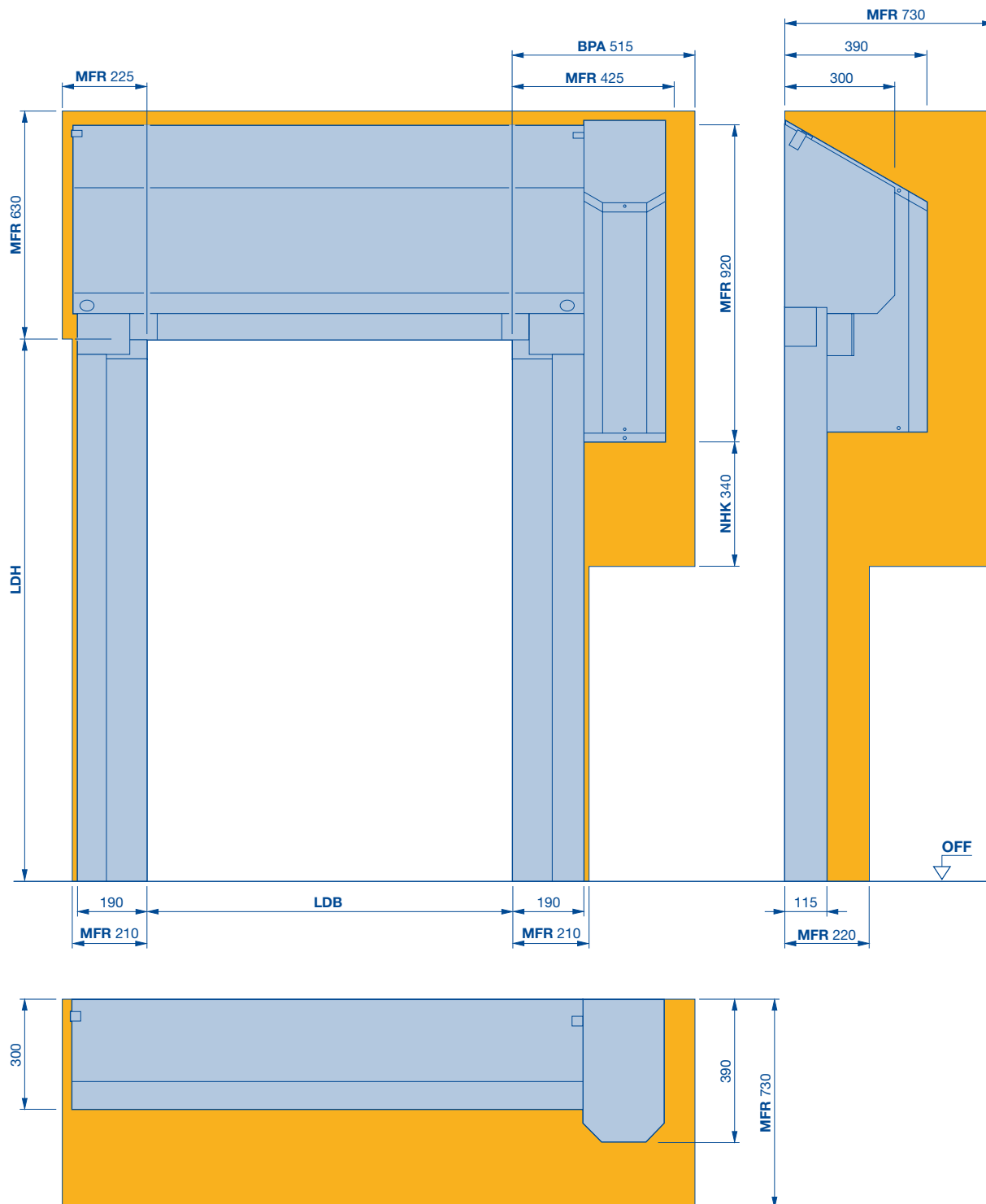

BPA A meghajtás felszereléséhez és leszereléséhez szükséges hely

LDB Szabad átjárószélesség

LDH Szabad átjárómagasság

MFR A kapu beépítéséhez szükséges szabad tér

NHK A szükségkurbli helyigénye

V 5030 SEL gyorskapuk rugalmas kapulappal

alumínium alsórészsel és Anti-Crasch funkcióval

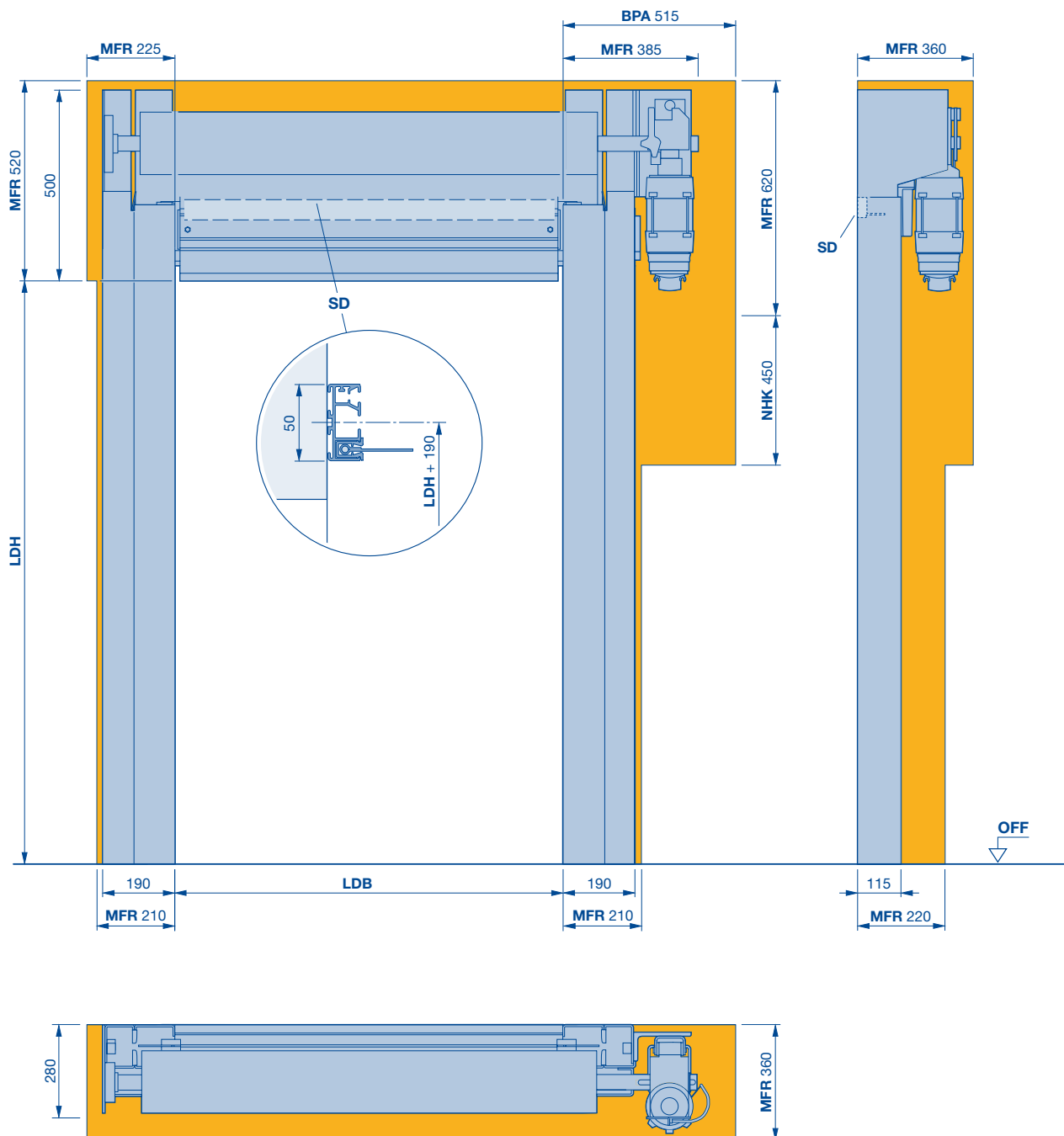

BPA A meghajtás felszereléséhez és leszereléséhez szükséges hely
LDB Szabad átjárószélesség
LDH Szabad átjárómagasság

MFR A kapu beépítéséhez szükséges szabad tér
NHK A szükségkurblí helyigénye
SD Szemöldöktömítés

V 5030 SEL gyorskapuk rugalmas kapulappal

alumínium alsórészsel és Anti-Crasch funkcióval

Merőleges homloklapú burkolat

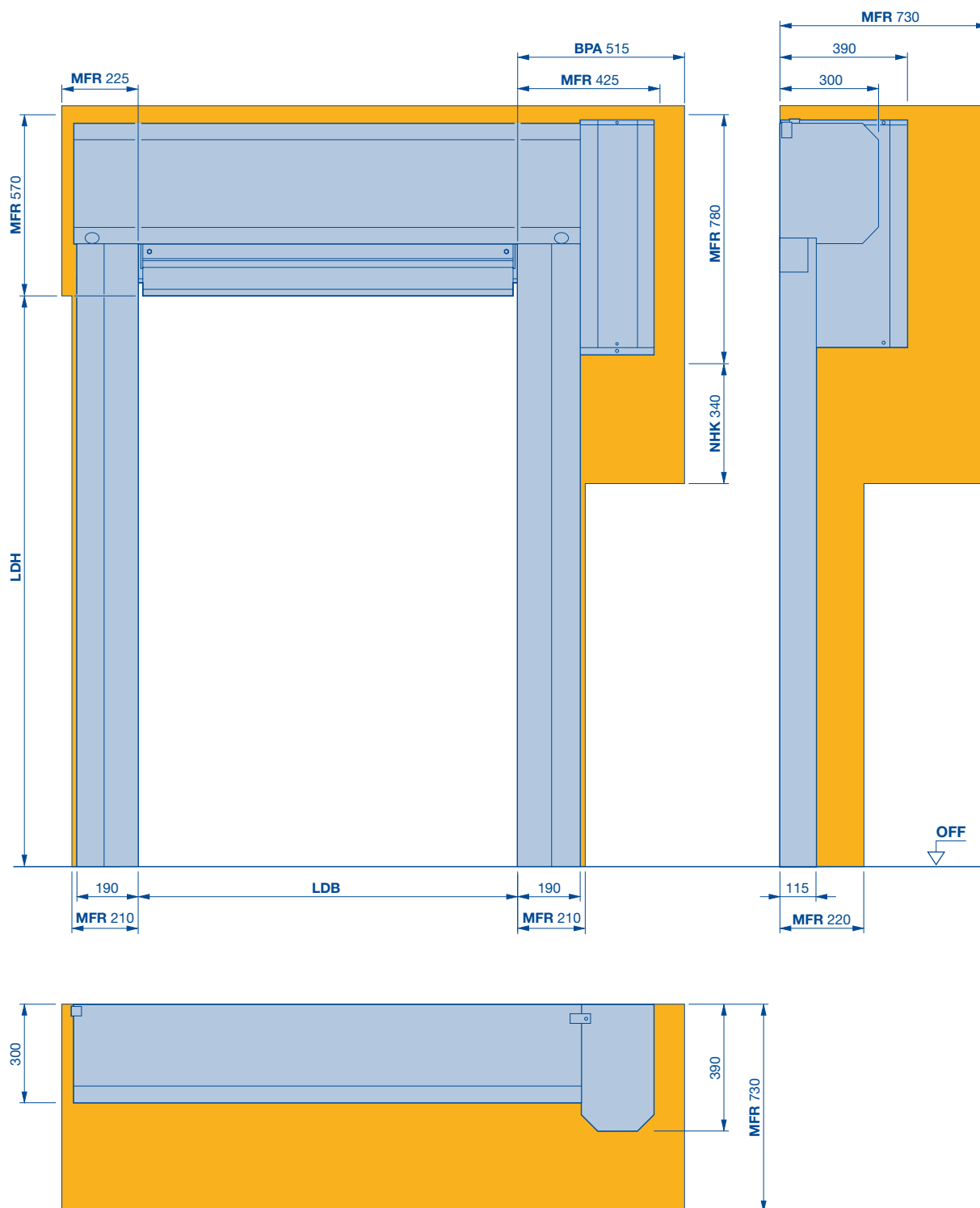

BPA A meghajtás felszereléséhez és leszereléséhez szükséges hely

LDB Szabad átjárószélesség

LDH Szabad átjárómagasság

MFR A kapu beépítéséhez szükséges szabad tér

NHK A szükségkurbli helyigénye

V 5030 SEL gyorskapuk rugalmas kapulappal

alumínium alsórészsel és Anti-Crasch funkcióval

Srég homloklapú burkolat

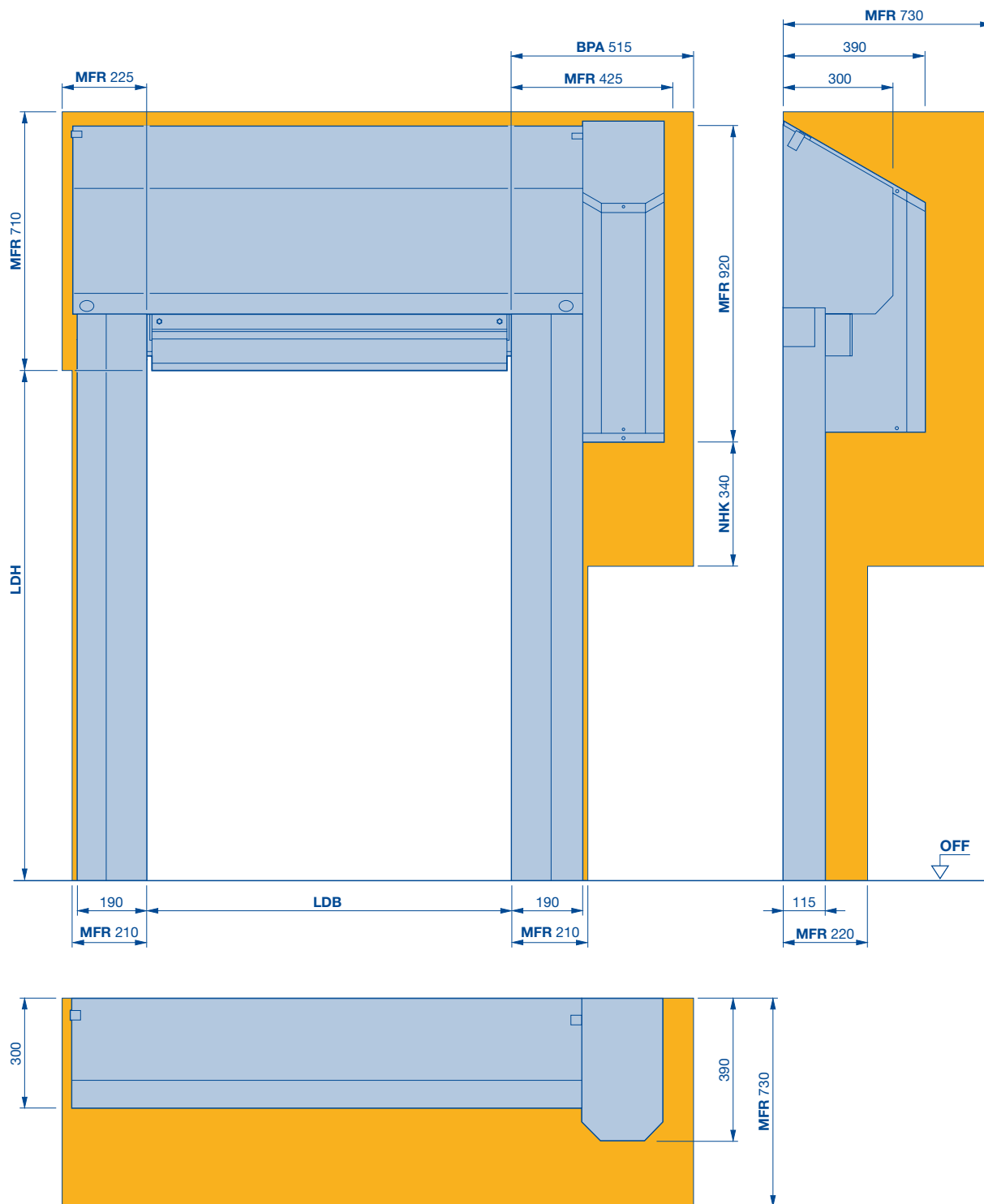

BPA A meghajtás felszereléséhez és leszereléséhez szükséges hely

LDB Szabad átjárószélesség

LDH Szabad átjárómagasság

MFR A kapu beépítéséhez szükséges szabad tér

NHK A szükségkurbli helyigénye

Jegyzetek

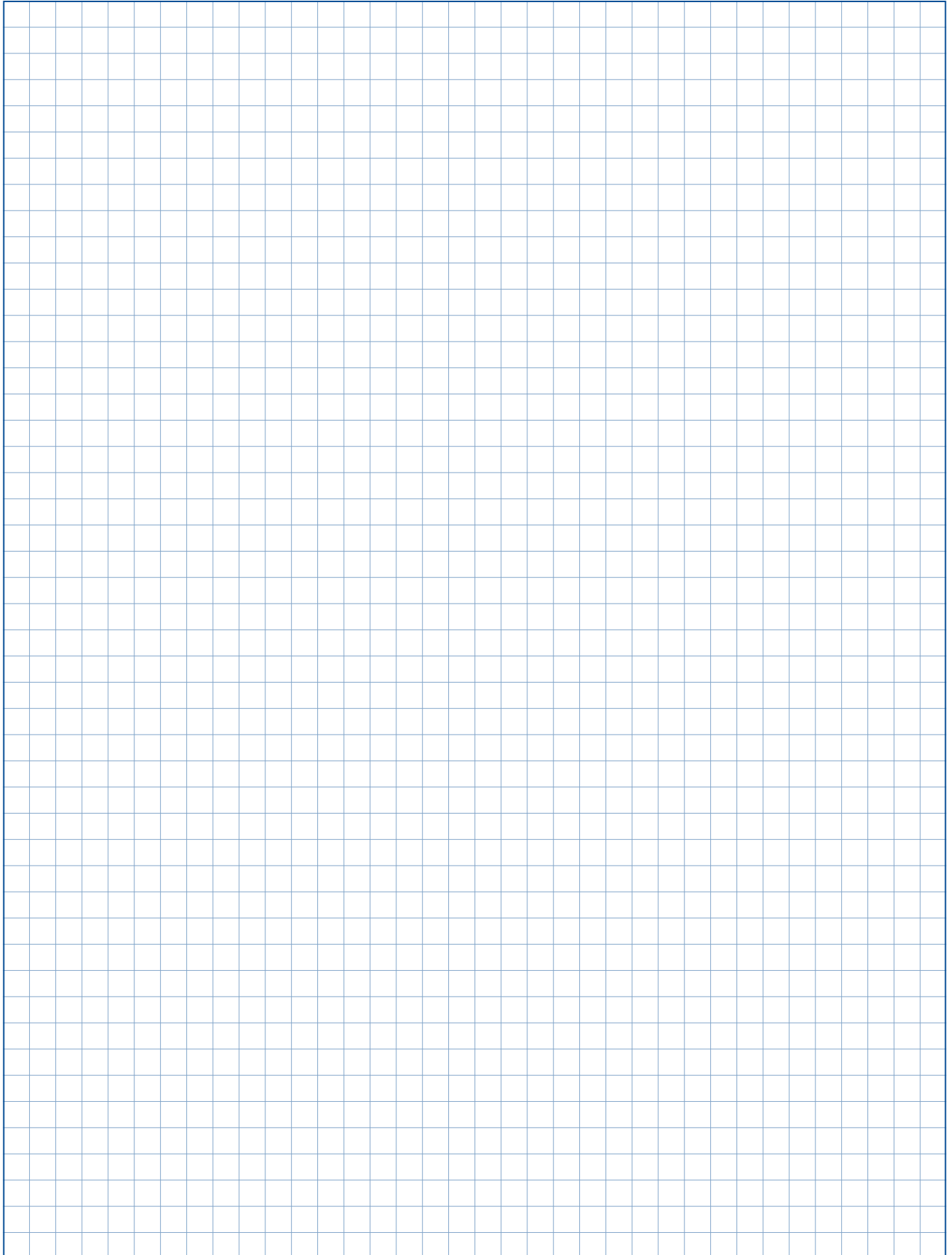

Gyorskapuk rugalmas kapulappal

Kültéri és beltéri kapu műszaki adatai

Felhasználás	Beltéri kapu	
	Kültéri kapu	
Kapuméret	maximális szélesség LDB	
	maximális magasság LDH	
Sebesség	Frekvenciaváltós vezérlés, 1 fázisú	maximális nyitási sebesség (m/s)
	Frekvenciaváltós vezérlés, 3 fázisú	maximális nyitási sebesség (m/s)
Biztonsági felszerelés	EN 13241	
Szélteherrel szembeni ellenállás	EN 12424	LDB ≤ 4000 mm
		LDB > 4000 mm, ≤ 5000 mm
		LDB > 5000 mm
Kapuszerkezet	Önhordó	
A kapulap anyaga és felülete	Horganyzott acél	
	Horganyzott acél, RAL szerinti színű bevonattal	
	Csiszolt V2 A nemesacél	
Meghajtásburkolat és tengelyburkolat	merőleges homloklapú	
	30°-os srég homloklapú	
Kapulap	Szövet/átlátszó	1,5 / 2,0 mm
		2,4 / 4,0 mm
	átlátszó	4,0 mm
	Alumínium, rugóacél szélbiztosítás	
	Kapulapfeszítés	
SoftEdge, alumínium aljzatprofil		
Meghajtás és vezérlés	Frekvencia-átalakító	
	Csatlakozófeszültség	1-fázisú, 1-230 V, N, PE
		3-fázisú, 3-400 V, N, PE
	Nyit-Állj-Zár gomb	
	Az összes pólust megszakító főkapcsoló	1-fázisú
		3-fázisú
	Vész-ki gomb	1-fázisú
		3-fázisú
	Biztosíték	1-fázisú, 3-fázisú
	A meghajtás / vezérlés védettségi osztálya	
	A zárási sík felügyelete	Biztonsági fényrács IP 67
		Záróélvédelem és fény sorompó
	Nyitvatartási idő másodpercben	
	DES elektronikus végálláskapcsoló	
Szükségnyitás	Kurbli	
	Szükséglánc	
	UPS műanyag szekrényben a 230 V, 1-fázisú frekvenciaváltós vezérléshez	
Potenciálmentes érintkezők		
Dugaszos vezérlővezetékek		

● = Standard

O = opcionális

V 6030 SEL	V 6020 TRL	V 10008
●	●	●
●	●	●
5000	6000	10000
6000	7000	6250
2,0	2,0	—
3,0	2,0	1,5/0,8 1)
●	●	●
2. osztály	2. osztály	4. osztály
2. osztály	2. osztály	3. osztály
2. osztály	2. osztály	2. osztály
●	—	—
●	●	●
○	○	○
○	○	—
○	○	—
○	○	(○)
●	—	●
—	○	—
—	●	—
-/●	-/●	-/●
●	●	●
●/○	-/●	-/●
●	●	●
●	●	—
○	●/○	●
●	●	●
○	○	—
●	●	●
○	○	—
●	●	●
16 A, K-karakterisztikájú	16 A, K-karakterisztikájú	16 A, K-karakterisztikájú
IP 54	IP 54	IP 54
●	●	—
—	—	●
1–200	1–200	1–200
●	●	●
●	●	—
○	○	●
○	○	—
3	3	3
●	●	—

1) ha LB > 6000 mm

V 6030 SEL gyorskapuk rugalmas kapulappal

SoftEdge záróélel és Anti-Crash funkcióval

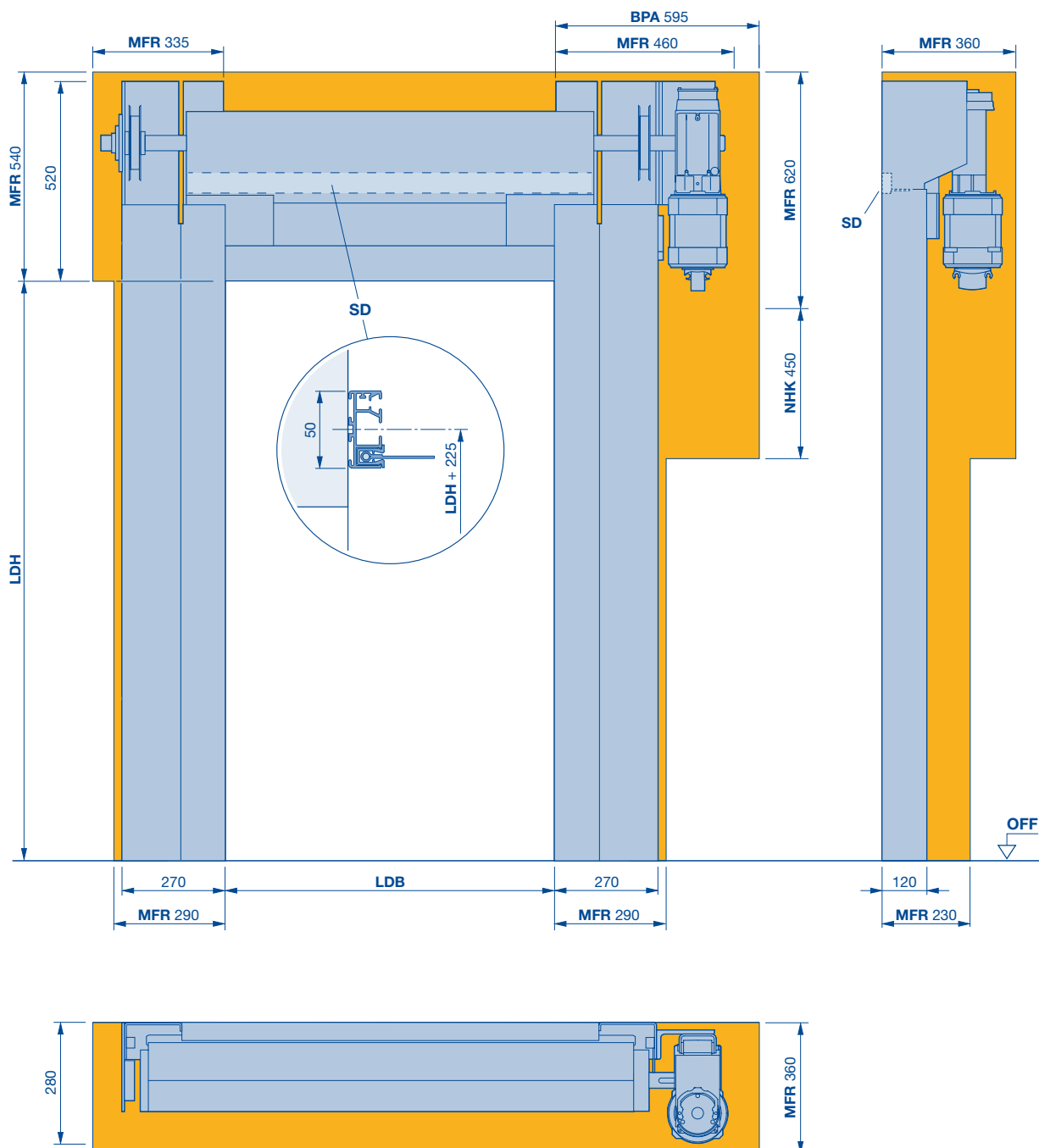

BPA A meghajtás felszereléséhez és leszereléséhez szükséges hely
LDB Szabad átjárószélesség
LDH Szabad átjárómagasság

MFR A kapu beépítéséhez szükséges szabad tér
NHK A szükségkurbli helyigénye
SD Szemöldöktömítés

V 6030 SEL gyorskapuk rugalmas kapulappal

SoftEdge záróélel és Anti-Crash funkcióval

Kapulaprögzítés

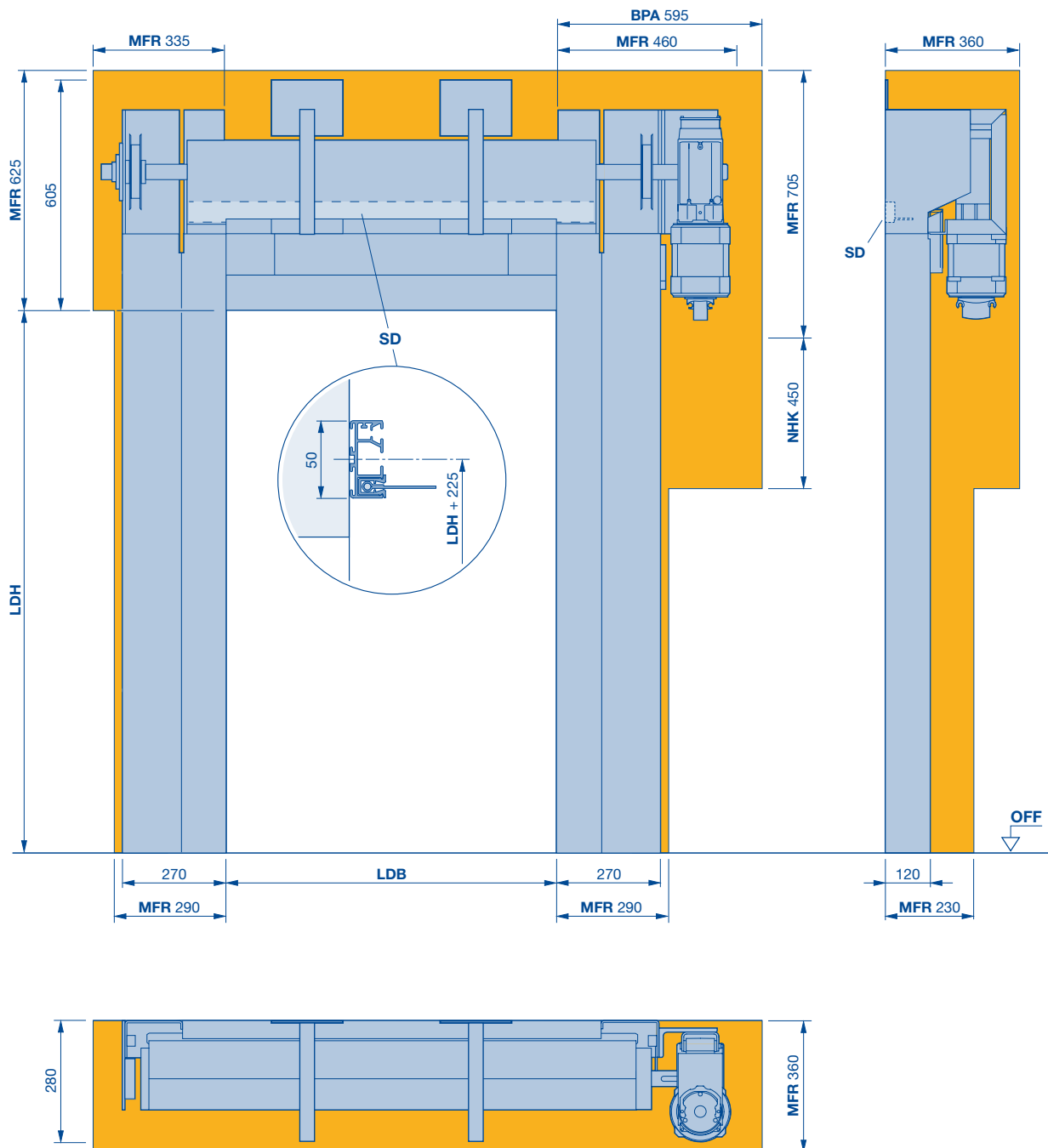

BPA A meghajtás felszereléséhez és leszereléséhez szükséges hely

LDB Szabad átjárószélesség

LDH Szabad átjárómagasság

MFR A kapu beépítéséhez szükséges szabad tér

NHK A szükségkurbli helyigénye

SD Szemöldöktömítés

V 6030 SEL gyorskapuk rugalmas kapulappal

SoftEdge záróélel és Anti-Crash funkcióval

Merőleges homloklapú burkolat

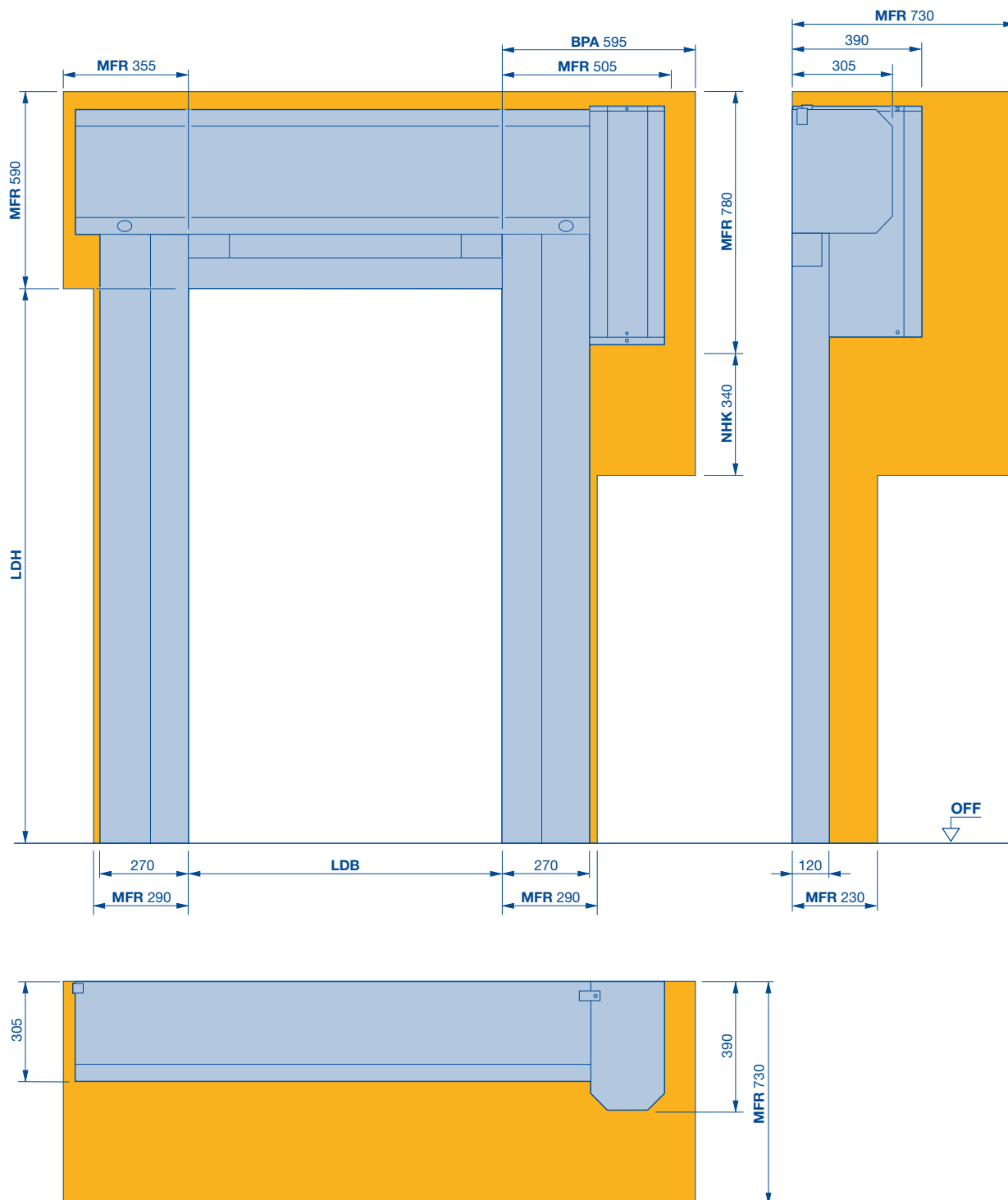

BPA A meghajtás felszereléséhez és leszereléséhez szükséges hely

LDB Szabad átjárószélesség

LDH Szabad átjárómagasság

MFR A kapu beépítéséhez szükséges szabad tér

NHK A szükségkurbli helyigénye

V 6030 SEL gyorskapuk rugalmas kapulappal

SoftEdge záróélel és Anti-Crash funkcióval

Srég homloklapú burkolat

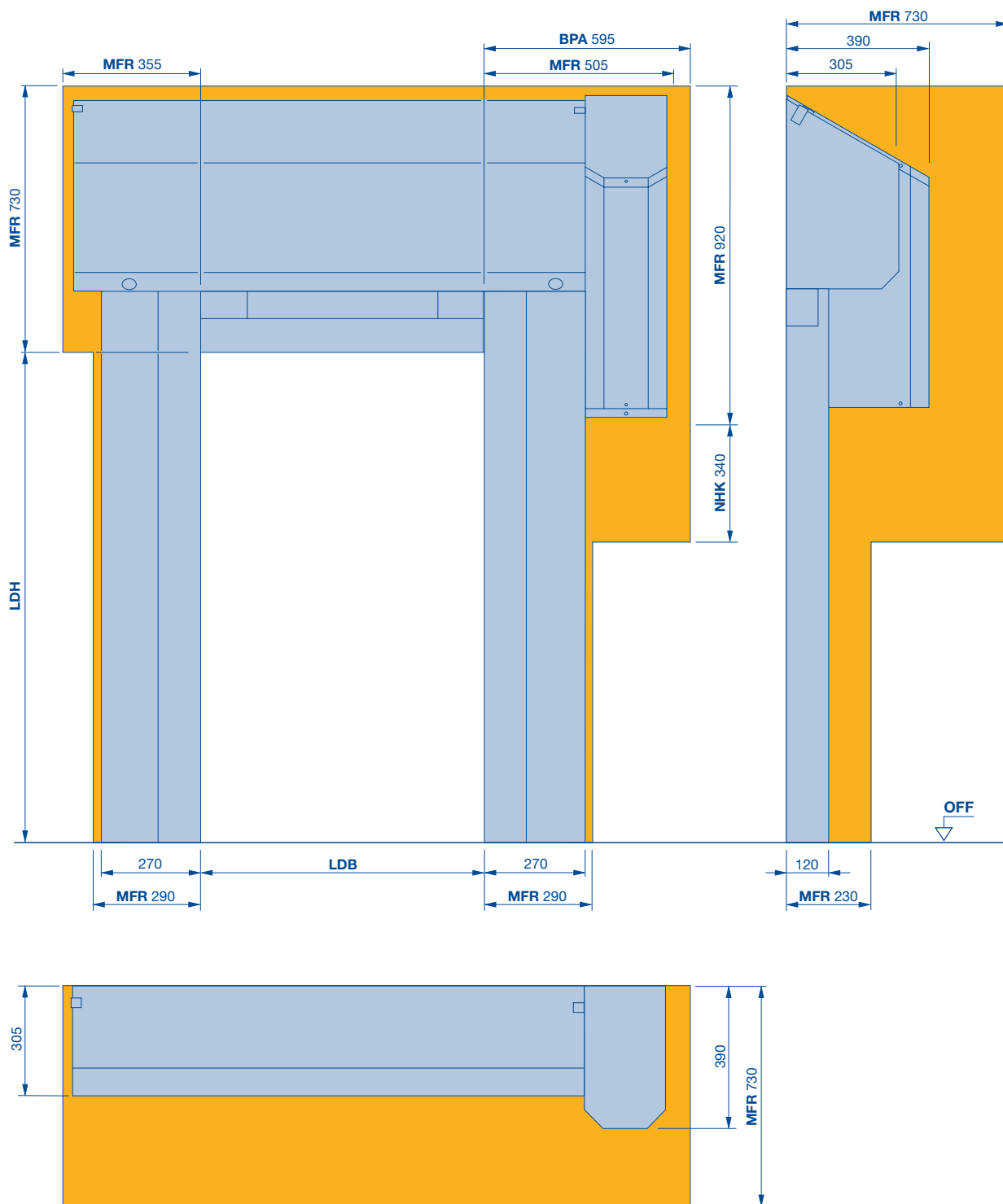

BPA A meghajtás felszereléséhez és leszereléséhez szükséges hely

LDB Szabad átjárószélesség

LDH Szabad átjárómagasság

MFR A kapu beépítéséhez szükséges szabad tér

NHK A szükségkurbli helyigénye

V 6020 TRL gyorskapuk rugalmas kapulappal

Teljesen átlátszó

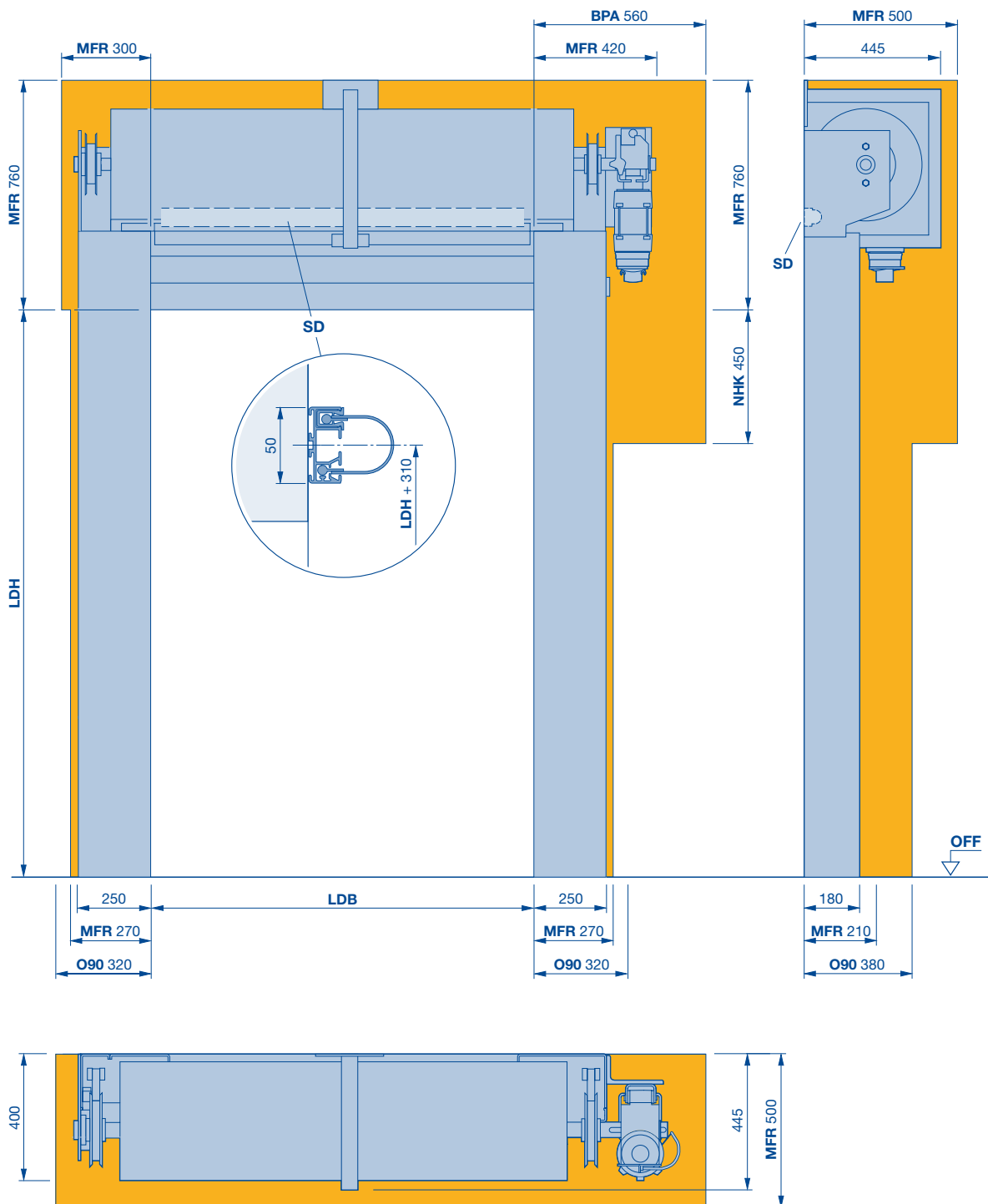

BPA A meghajtás felszereléséhez és leszereléséhez szükséges hely
LDB Szabad átjárószélesség
LDH Szabad átjárómagasság

MFR A kapu beépítéséhez szükséges szabad tér
NHK A szükségkurbi helyigénye
O90 90°-ra nyitni
SD Szemöldöktömítés

V 6020 TRL gyorskapuk rugalmas kapulappal

Teljesen átlátszó

Merőleges homloklapú burkolat

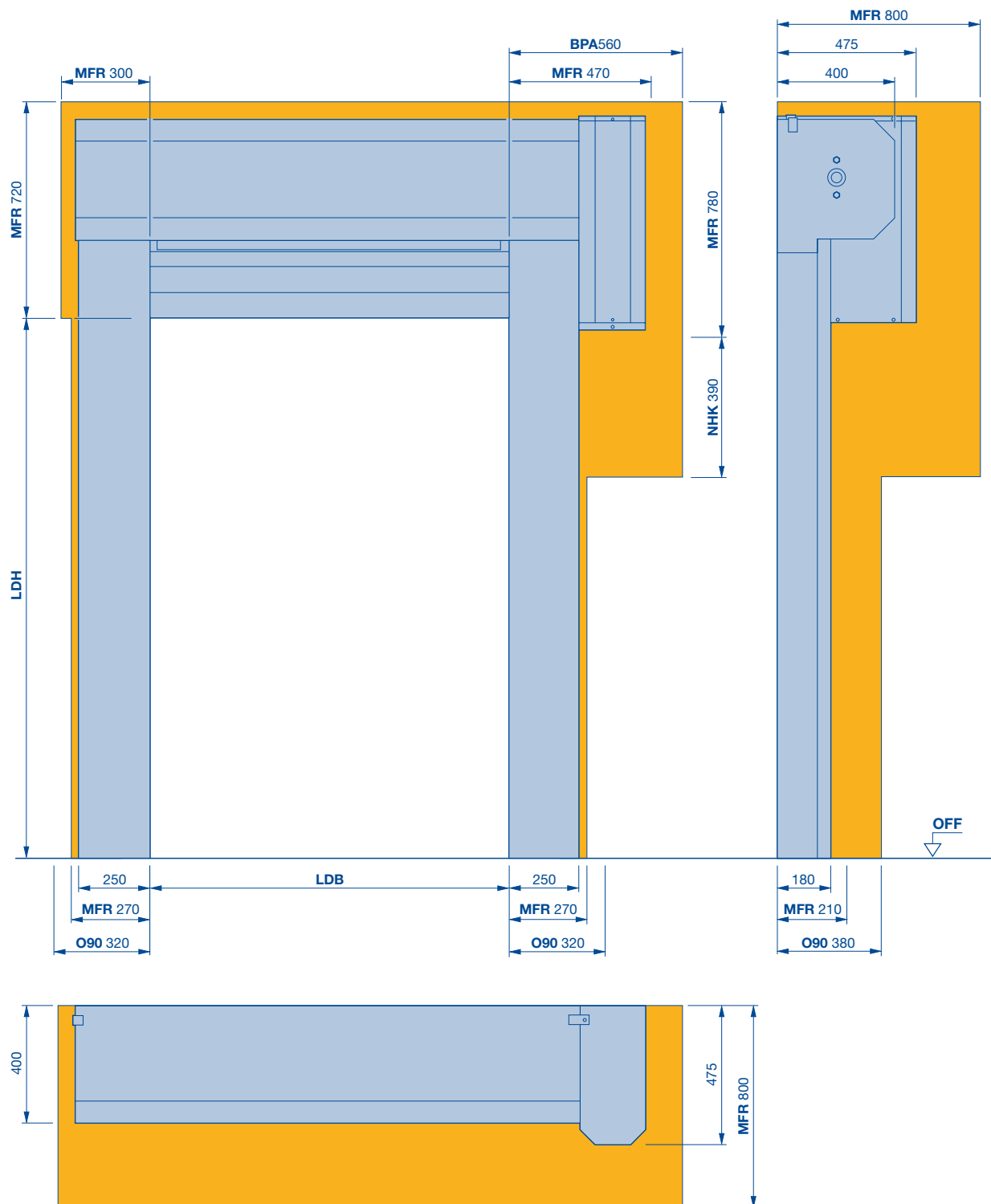

BPA A meghajtás felszereléséhez és leszereléséhez szükséges hely

LDB Szabad átjárószélesség

LDH Szabad átjárómagasság

MFR A kapu beépítéséhez szükséges szabad tér

NHK A szükségkurbli helyigénye

O90 90°-ra nyitni

V 6020 TRL gyorskapuk rugalmas kapulappal

Teljesen átlátszó

Srég homloklapú burkolat

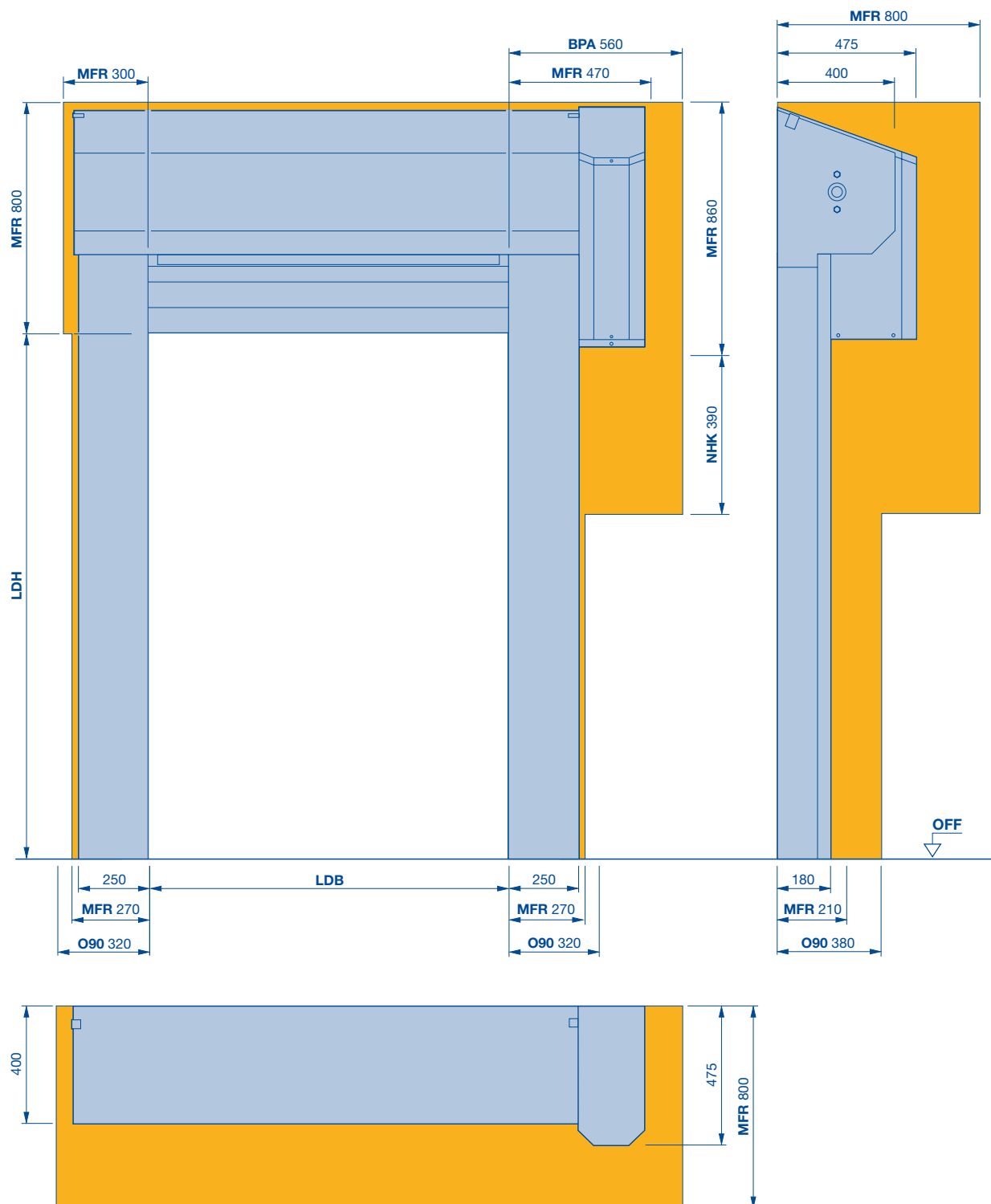

BPA A meghajtás felszereléséhez és leszereléséhez szükséges hely
LDB Szabad átjárószélesség
LDH Szabad átjárómagasság

MFR A kapu beépítéséhez szükséges szabad tér
NHK A szükségkurbli helyigénye
O90 90°-ra nyitni

V 10008 gyorskapuk rugalmas kapulappal

Túlméretes kapu

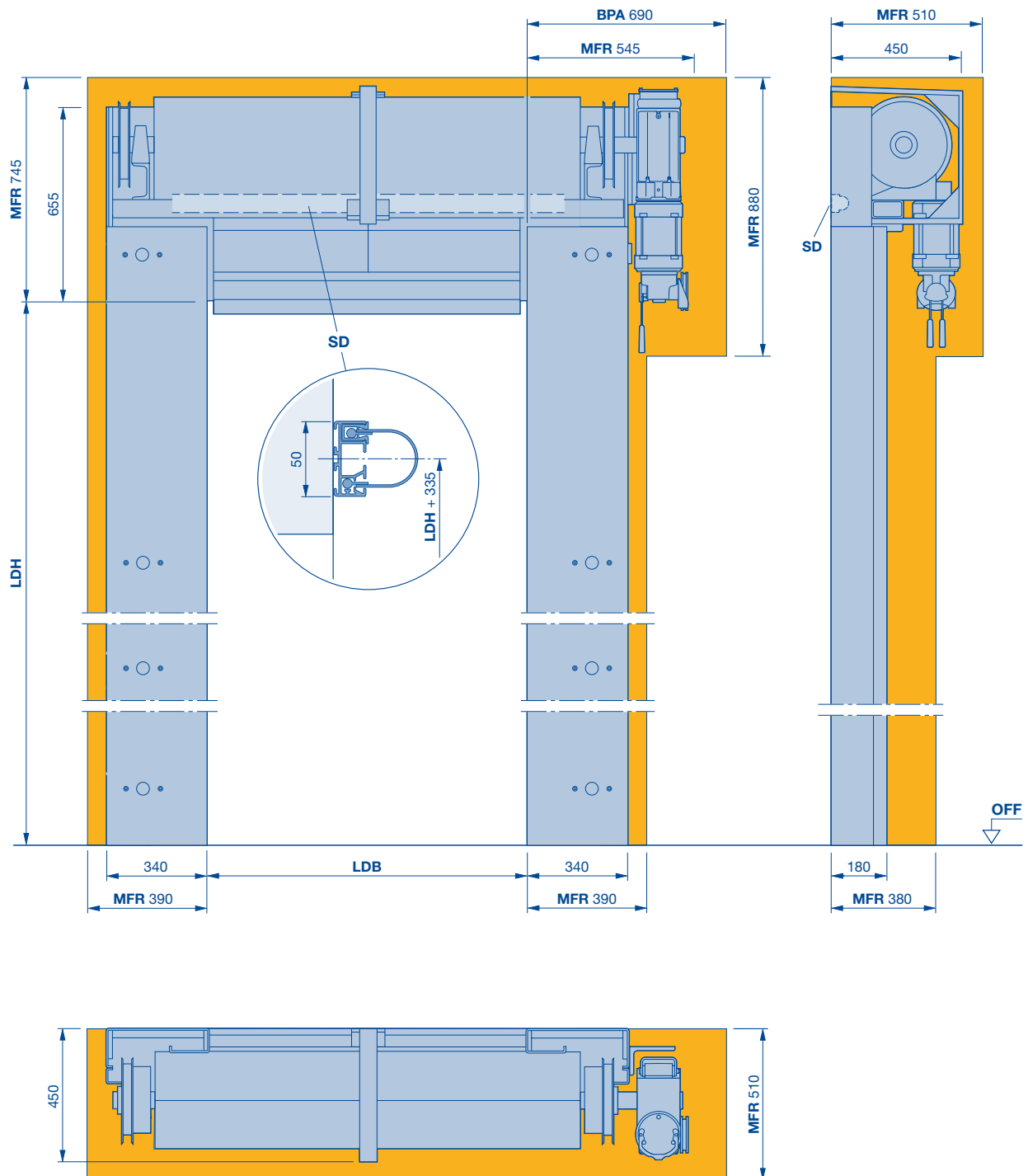

BPA A meghajtás felszereléséhez és leszereléséhez szükséges hely

LDB Szabad átjárószélesség

LDH Szabad átjárómagasság

MFR A kapu beépítéséhez szükséges szabad tér

SD Szemöldöktömítés

V 10008 gyorskapuk rugalmas kapulappal

Nagykapu

Teljes burkolat

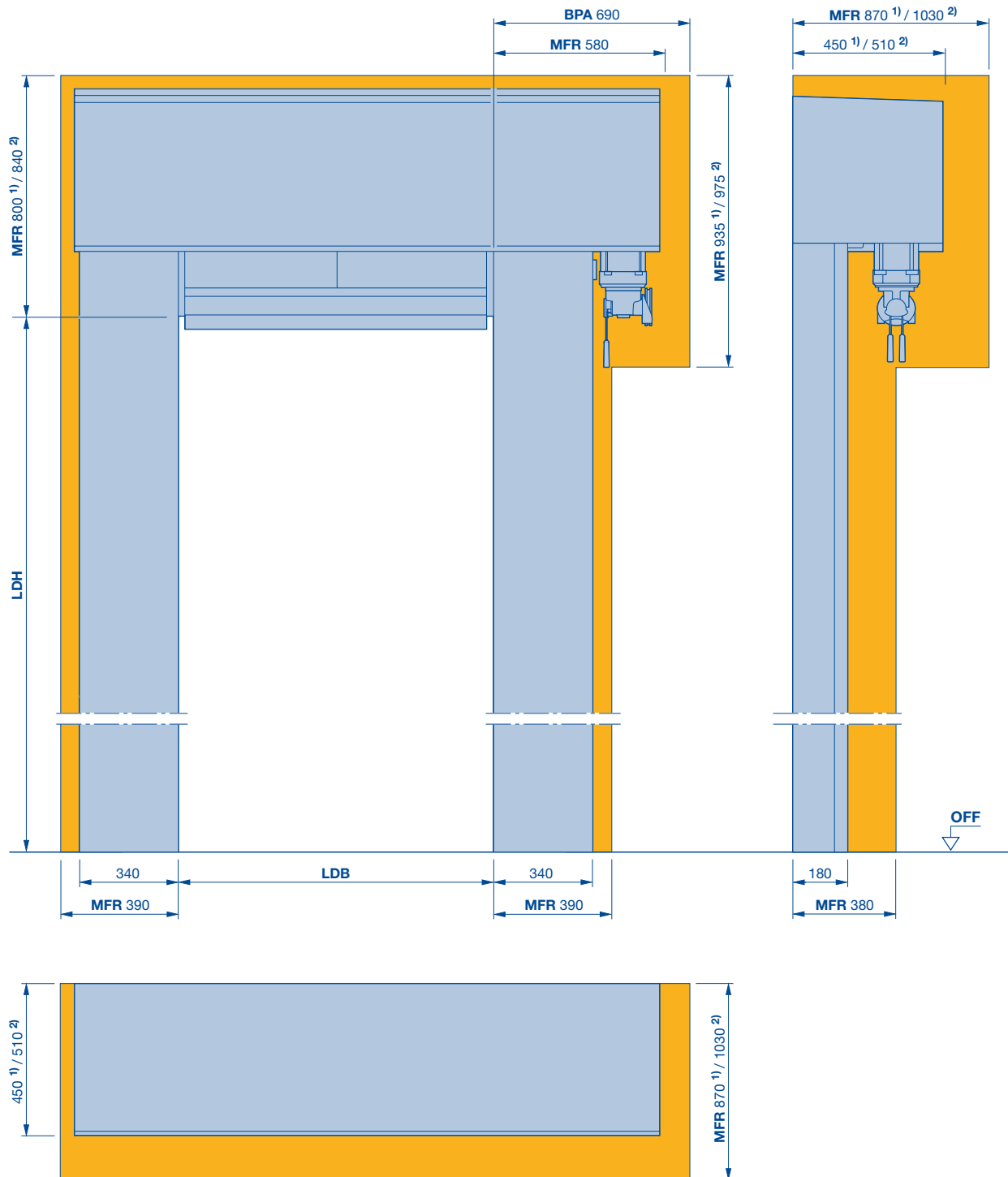

- 1) $LDB \leq 7300$ és $LDH \leq 6500$
2) $LDB > 7300$ vagy $LDH > 6500$
BPA A meghajtás felszereléséhez és leszereléséhez szükséges hely

- LDB** Szabad átjárószélesség
LDH Szabad átjárómagasság
MFR A kapu beépítéséhez szükséges szabad tér

Jegyzetek

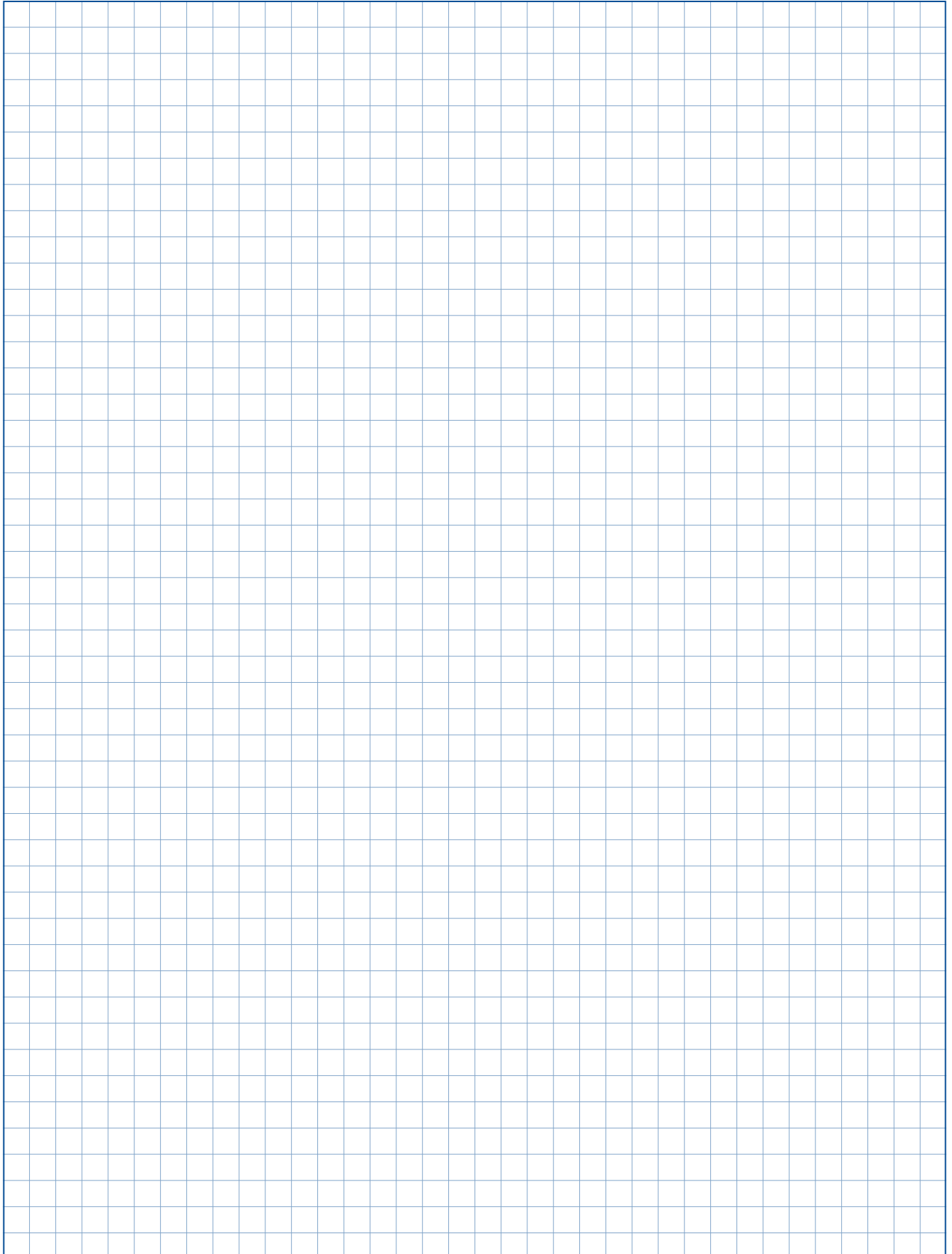

Beltéri kapuk speciális alkalmazási területekre

Műszaki adatai

Felhasználás	Beltéri kapu Kültéri kapu
Kapuméret	maximális szélesség LDB maximális magasság LDH Frekvenciaváltós vezérlés, 1 fázisú maximális nyitási sebesség (m/s) maximális zárási sebesség (m/s)
Biztonsági felszerelés	EN 13241
Szélteherrel szembeni ellenállás	EN 12424
Hőszigetelés	EN 13241-1; ISO 12567-1
Kapuszerkezet	Önhordó
A kapulap anyaga és felülete	Horganyzott acél Horganyzott acél, RAL szerinti színű bevonattal Csiszolt V2 A nemesacél
Meghajtásburkolat és tengelyburkolat	merőleges homloklapú 30°-os srég homloklapú
Kapulap	Szövet, átlátszó 1,5/2,0 mm átlátszó 4,0 mm Szigetelő kapulap, 20 mm vastag PE-hab-töltésű kapulapi táska Alumínium, rugóacél szélbiztosítás
SoftEdge, alumínium aljzatprofil	
Meghajtás és vezérlés	Frekvencia-átalakító Csatlakozófeszültség 1-fázisú, 1-230 V, N, PE Nyit-Állj-Zár gomb Az összes pólust megszakító főkapcsoló 1-fázisú Vész-ki gomb 1-fázisú Biztosíték 1-fázisú A meghajtás / vezérlés védettségi osztálya A zárási sík felülete Biztonsági fényrács IP 67 Záróélvédelem és fényzorompó Nyitvatartási idő másodpercben DES elektronikus végálláskapcsoló
Szükségnyitás	Szükségkurbli Ellensúly és munkaáramú fék USV szünetmentes táp műanyag házban FU - vezérléshez, 230 V, 1-fázisú
Potenciálmentes érintkezők	
Dugaszos vezérlővezetékek	

● = Standard

○ = opcionális

V 4015 Iso L	V 2515 Food L	V 2012	V 3015 Clean
●	●	●	●
—	—	—	—
4000	2500	2500	2500
4500	4000	2500	3000
1,5	1,2	1,2	1,5
0,5	0,5	0,5	0,5
●	●	●	●
npd	npd	npd	npd
1,6	—	—	—
—	●	●	●
●	—	●	—
O	—	O	—
O	●	O	●
—	—	●	—
O	●	—	●
—	●	●	—
—	—	—	●
●	—	—	—
●/-	-/●	-/●	-/●
-/●	●/-	●/-	-/●
●	●	●	●
●	●	●	●
●	●	●	●
O	●	●	●
O	●	●	●
16 A, K-karakterisztikájú	16 A, K-karakterisztikájú	16 A, K-karakterisztikájú	16 A, K-karakterisztikájú
IP 54	IP 65	IP 54	IP 54 / IP 65
●	●	—	—
—	—	—	●
1–200	1–200	1–200	1–200
●	●	●	●
●	—	●	●
—	—	●	—
O	O	—	O
3	3	3	3
●	●	—	—

V 4015 Iso L gyorskapuk különleges követelményű alkalmazási területekhez

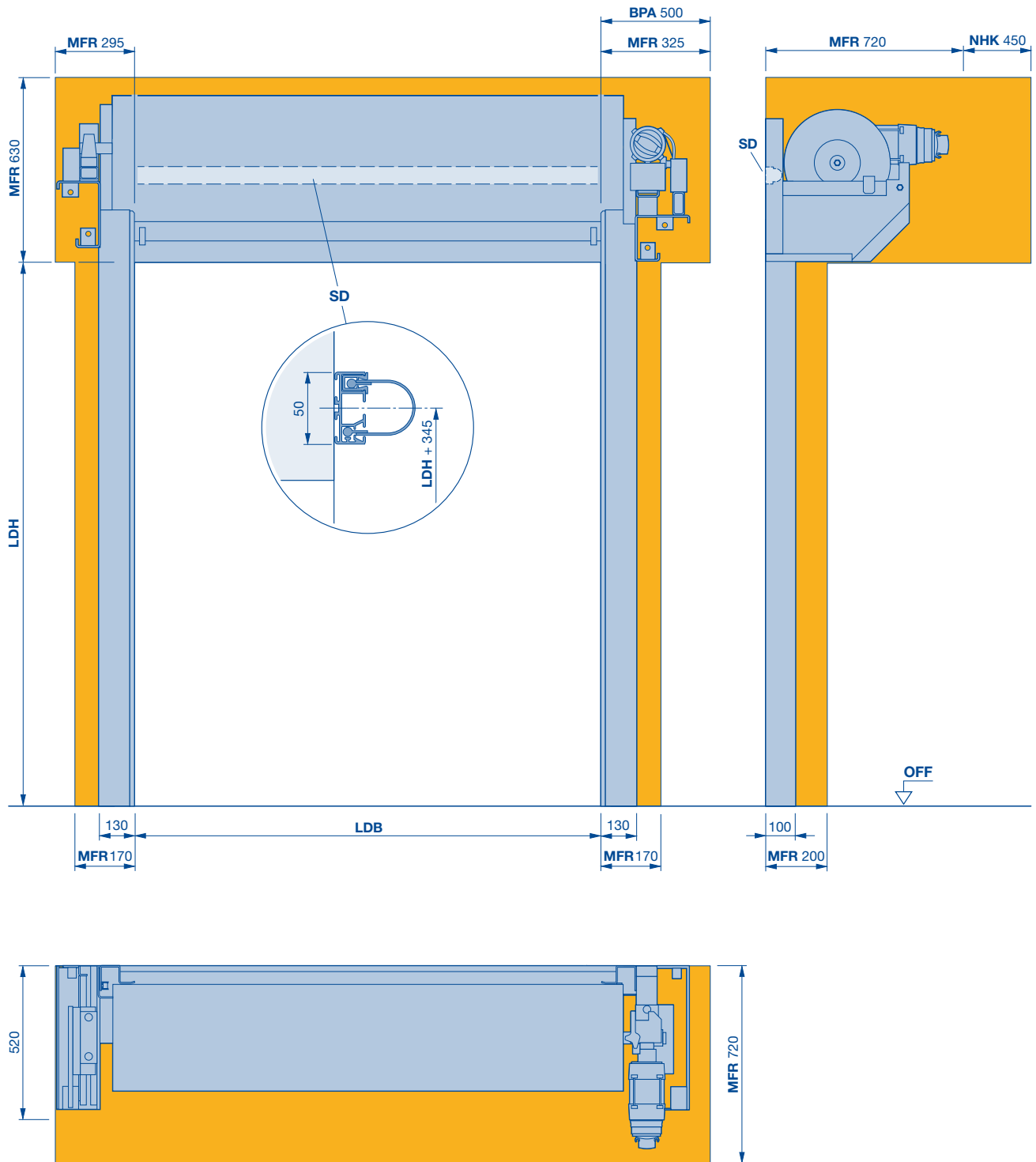

BPA A meghajtás felszereléséhez és leszereléséhez szükséges hely
LDB Szabad átjárószélesség
LDH Szabad átjárómagasság

MFR A kapu beépítéséhez szükséges szabad tér
NHK A szükségkurbli helyigénye
SD Szemöldöktömítés

V 4015 Iso L gyorskapuk különleges követelményű alkalmazási területekhez

Teljes burkolat, srég

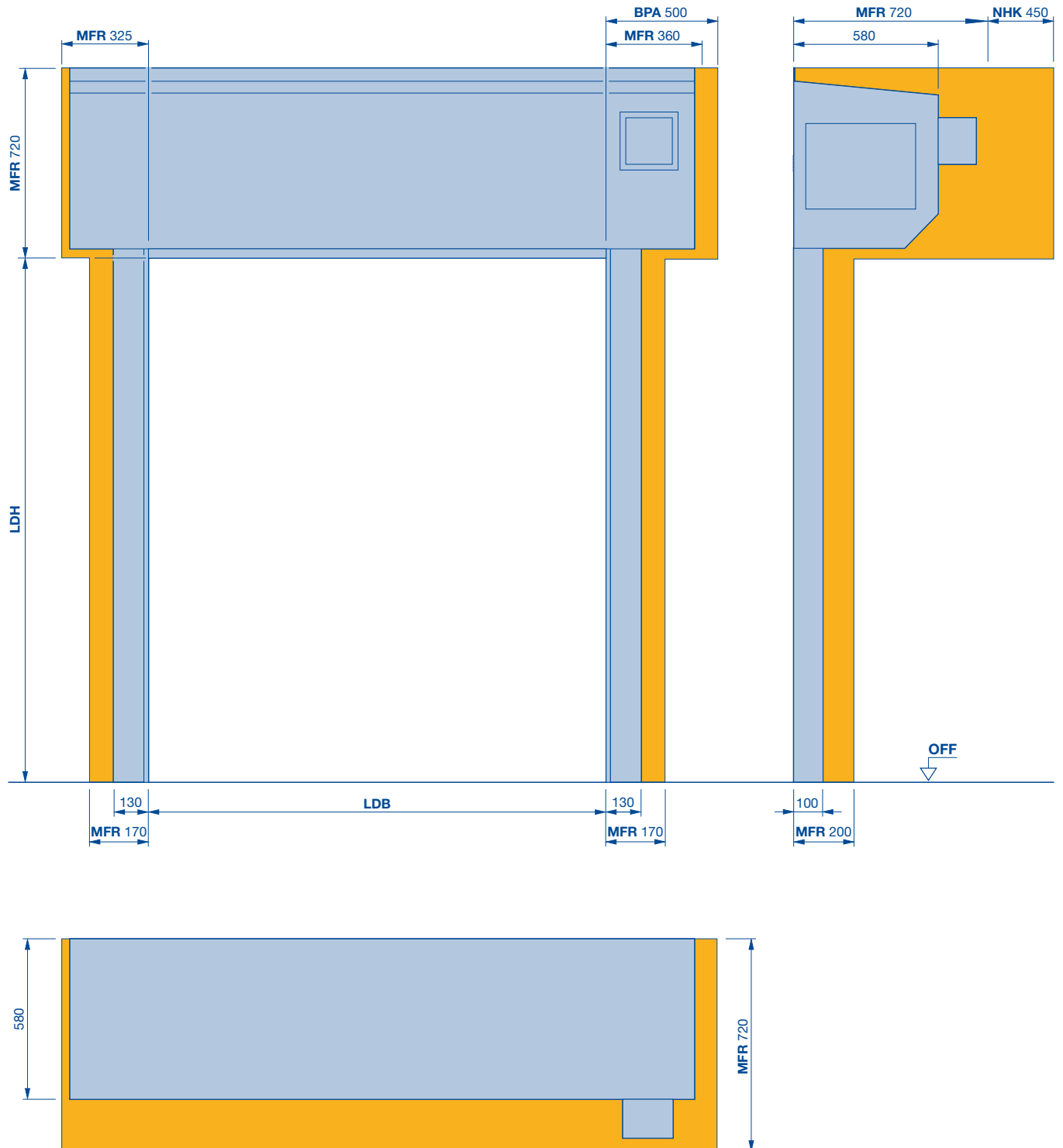

BPA A meghajtás felszereléséhez és leszereléséhez szükséges hely

LDB Szabad átjárószélesség

LDH Szabad átjárómagasság

MFR A kapu beépítéséhez szükséges szabad tér

NHK A szükségkurbli helyigénye

V 2515 Food L gyorskapuk különleges követelményű alkalmazási területekhez

Élelmiszeripar

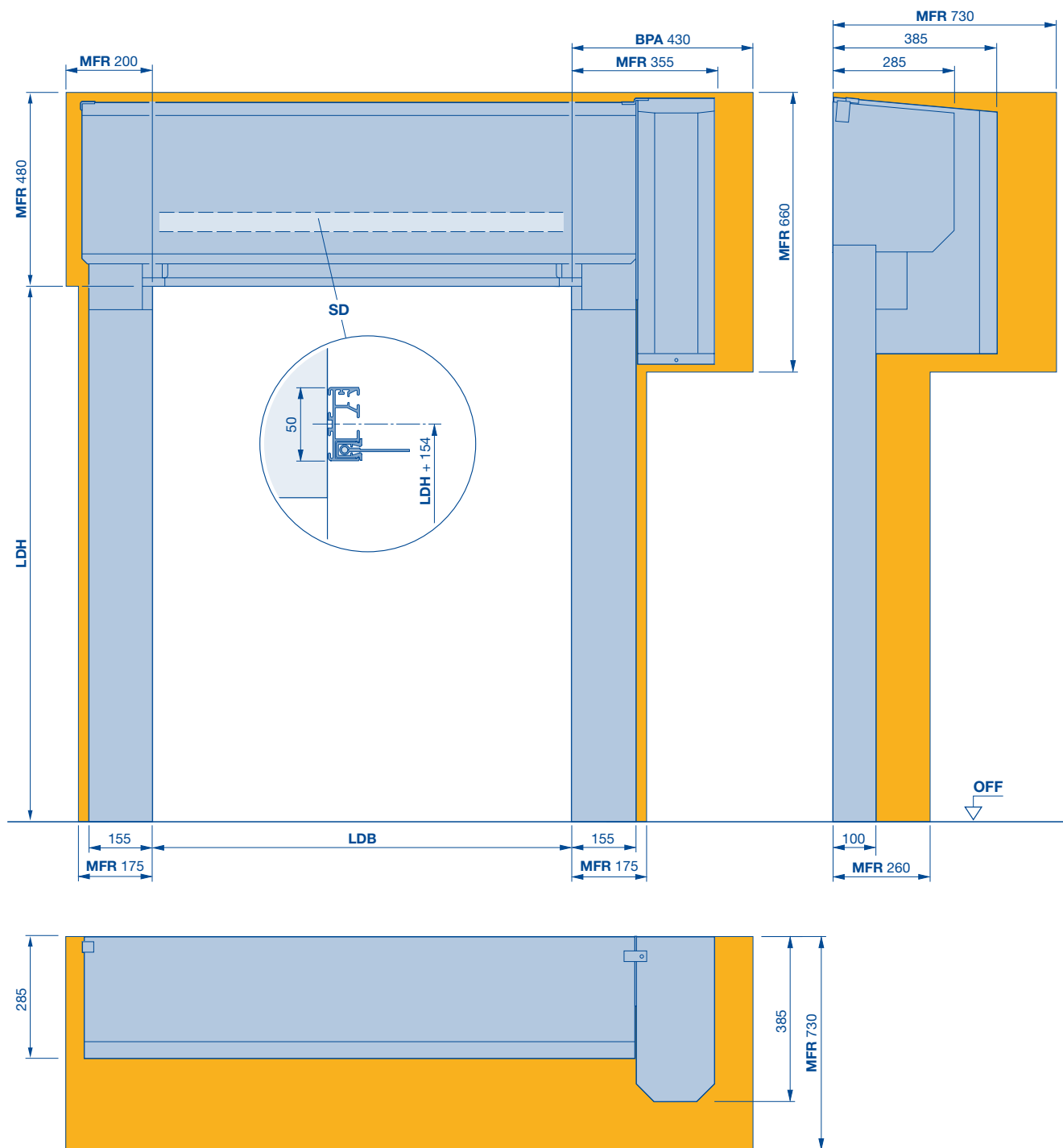

BPA A meghajtás felszereléséhez és leszereléséhez szükséges hely

LDB Szabad átjárószélesség

LDH Szabad átjárómagasság

MFR A kapu beépítéséhez szükséges szabad tér

SD Szemöldöktömítés

V 2012 gyorskapuk különleges követelményű alkalmazási területekhez

Szupermarket kapuk

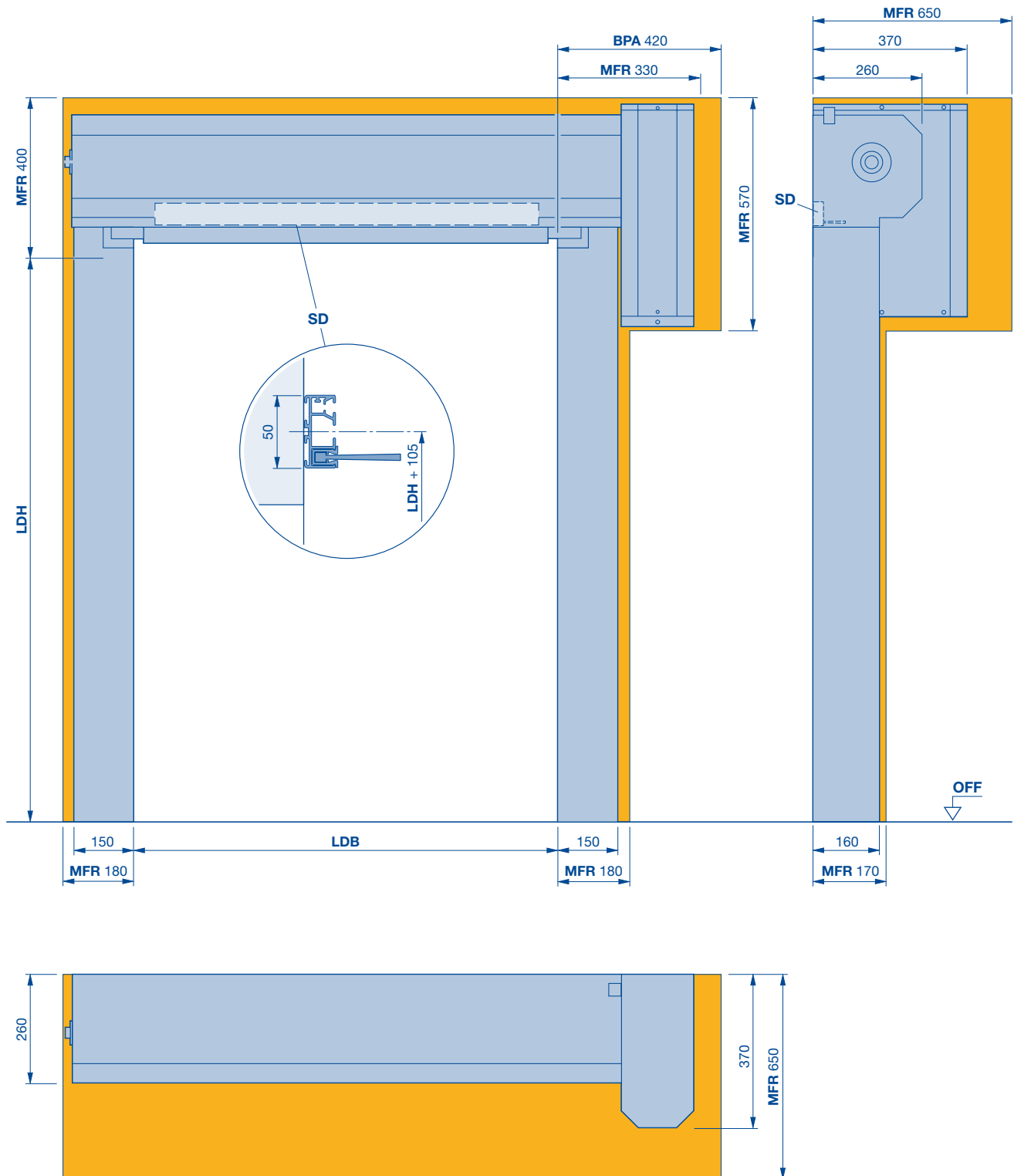

BPA A meghajtás felszereléséhez és leszereléséhez szükséges hely
LDB szabad áthajtó-szélesség
LDH szabad áthajtó-magasság

MFR A kapu beépítéséhez szükséges szabad tér
SD Szemöldöktömítés

V 3015 Clean gyorskapuk különleges követelményű alkalmazási területekhez

Tisztaterek kapuja

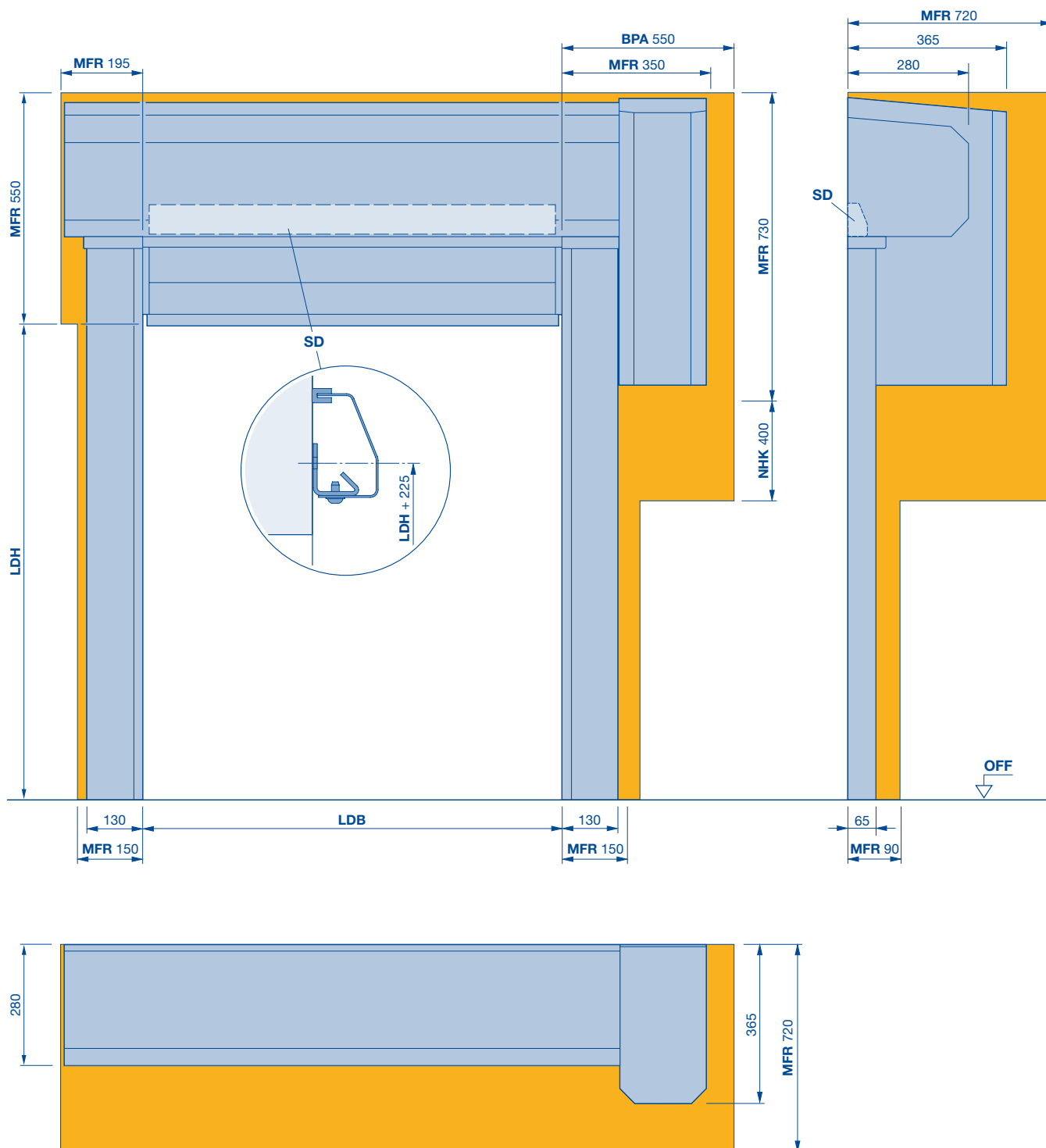

BPA A meghajtás felszereléséhez és leszereléséhez szükséges hely
LDB szabad áthajtó-szélesség
LDH szabad áthajtó-magasság

MFR A kapu beépítéséhez szükséges szabad tér
NHK A szükségkurbi helyigénye
SD Szemöldöktömítés

Jegyzetek

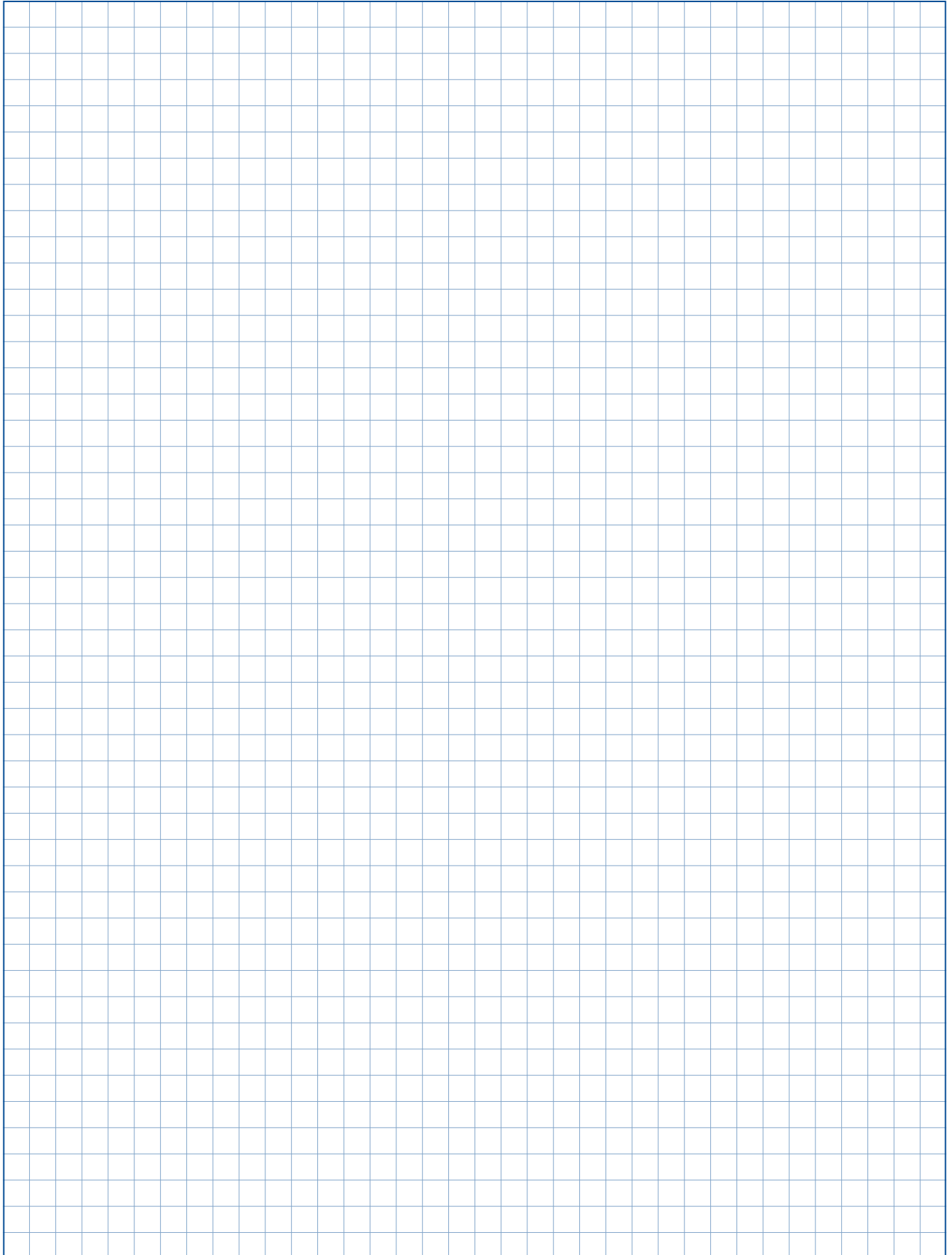

Beltéri kapuk testreszabott követelményekhez

Műszaki adatai

Felhasználás	Beltéri kapu	
	Kültéri kapu	
Kapuméret	maximális szélesség LDB	
	maximális magasság LDH	
Sebesség	Frekvenciaváltós vezérlés, 1 fázisú	maximális nyitási sebesség (m/s)
	Frekvenciaváltós vezérlés, 3 fázisú	maximális nyitási sebesség (m/s)
	Alapvezérlés, 3 fázisú	maximális nyitási sebesség (m/s)
		maximális zárási sebesség (m/s)
Biztonsági felszerelés	EN 13241	
Szélteherrel szembeni ellenállás	EN 12424	
Kapuszerkezet	Önhordó	
A kapulap anyaga és felülete	Horganyzott acél	
	Horganyzott acél, RAL szerinti színű bevonattal	
	Csiszolt V2 A nemesacél	
Meghajtásburkolat és tengelyburkolat	merőleges homloklapú	
	30°-os srég homloklapú	
Kapulap	Szövet, átlátszó	1,5 / 2,0 mm
		2,4 / 4,0 mm
	átlátszó	4,0 mm
	Alumínium, rugóacél szélbiztosítás	
SoftEdge, alumínium aljzatprofil		
Meghajtás és vezérlés	Frekvencia-átalakító	
	Csatlakozófeszültség	1-fázisú, 1-230 V, N, PE
		3-fázisú, 3-400 V, N, PE
	Nyit-Állj-Zár gomb	
	Az összes pólust megszakító főkapcsoló	1-fázisú
		3-fázisú
	Vész-ki gomb	1-fázisú
		3-fázisú
	Biztosíték	1-fázisú, 3-fázisú
	A meghajtás / vezérlés védettségi osztálya	
	A zárási sík felügyelete	Biztonsági fényrács IP 67
		Záróélvédelem és fényzorompó
	Nyitvatartási idő másodpercben	
	DES elektronikus végálláskapcsoló	
Szükségnyitás	Szükségkurbli	
	Szükséglánc	
	USV szünetmentes táp műanyag házban FU - vezérléshez, 230 V, 1-fázisú	
Potenciálmentes érintkezők		
Dugaszos vezérlővezetékek		

● = Standard

O = opcionális

V 5030 MSL	V 3009	V 6030 ATEX
●	●	●
—	—	●
4000	3500	4000
4000	3500	4000
1,5	1,2	1,5
1,5	—	—
—	0,8	—
0,8	0,8	0,8
●	●	●
1. osztály	npd	2. osztály
●	●	●
●	●	●
○	○	—
○	○	—
○	○	○
○	○	○
—	●	●
○	—	—
●	—	—
-/●	●/-	-/●
-/●	-/●	-/●
●	○	●
●	○	●
●	●	—
●	●	●
○	○	●
●	●	—
○	○	●
●	●	—
16 A, K-karakterisztikájú	16 A, K-karakterisztikájú	16 A, K-karakterisztikájú
IP 54	IP 54	IP 54
●	—	—
—	●	●
1-200	1-200	1-200
●	●	●
●	●	●
○	○	—
○	—	—
3	3	2
●	—	—

V 5030 gyorskapuk egyéni követelményű alkalmazási területekhez

Gépvédelmi kapu

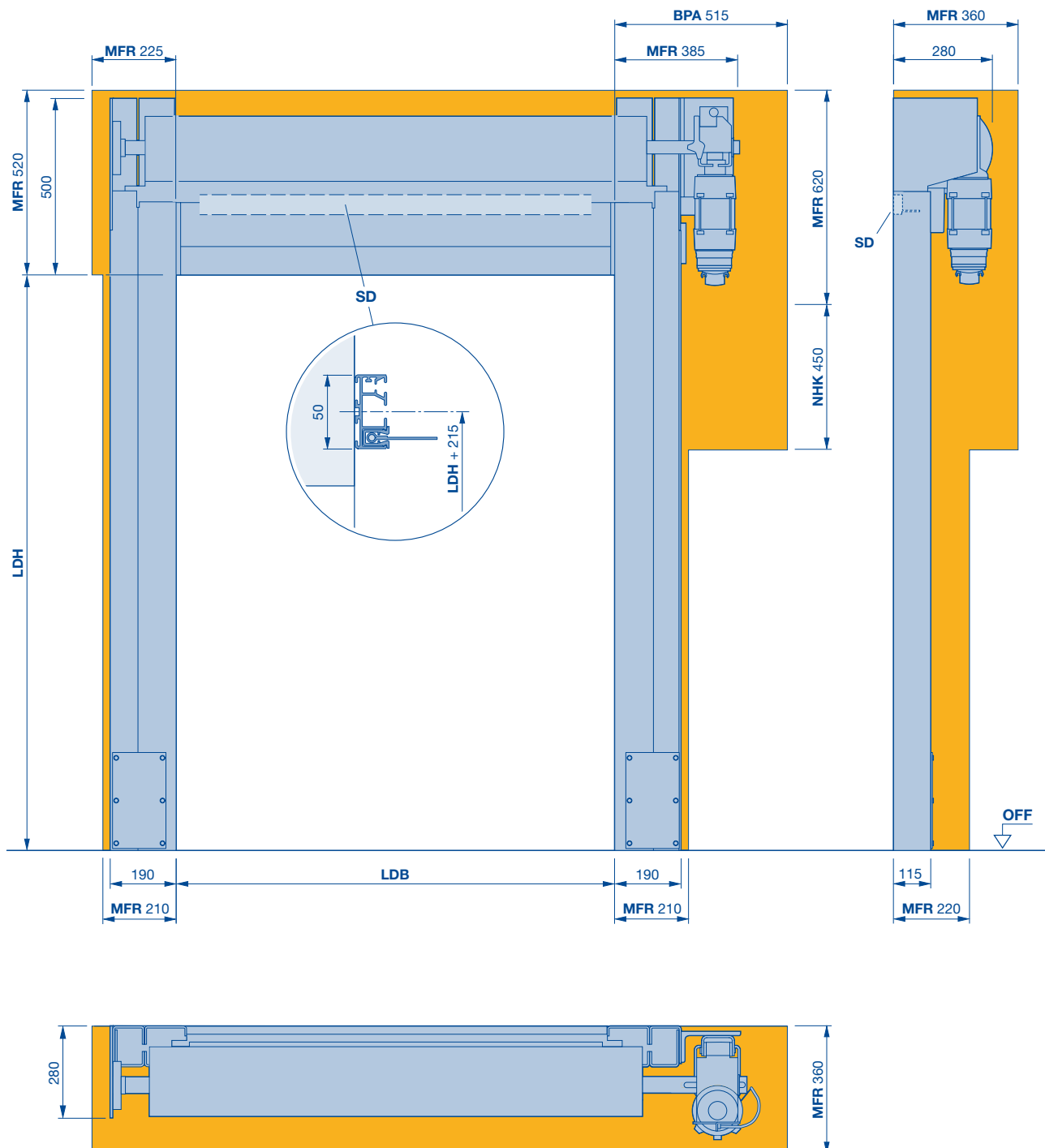

BPA A meghajtás felszereléséhez és leszereléséhez szükséges hely
LDB Szabad átjárószélesség
LDH Szabad átjárómagasság

MFR A kapu beépítéséhez szükséges szabad tér
NHK A szükségkurbi helyigénye
SD Szemöldöktömítés

V 5030 gyorskapuk egyéni követelményű alkalmazási területekhez

Gépvédelmi kapu

Merőleges homloklapú burkolat

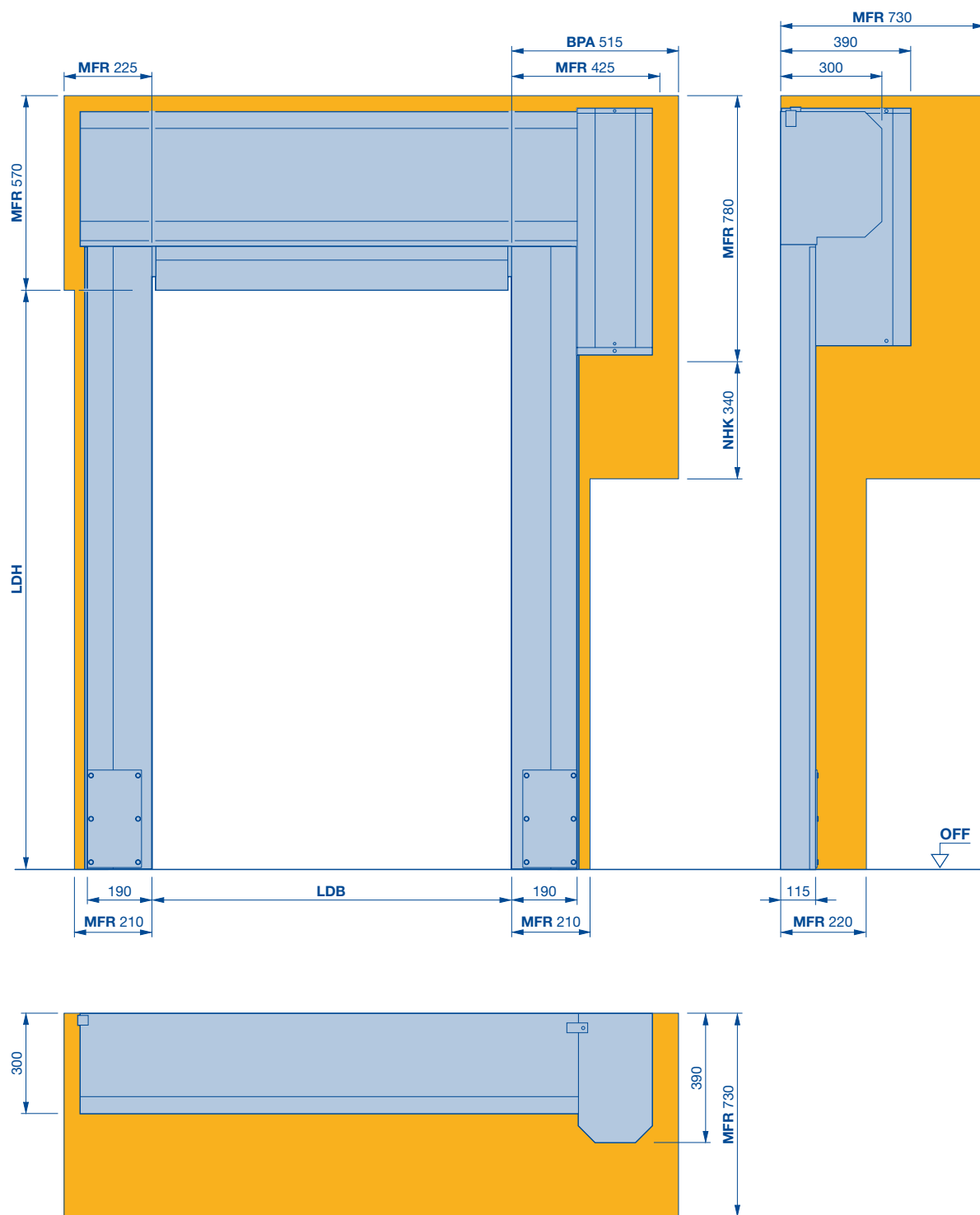

BPA A meghajtás felszereléséhez és leszereléséhez szükséges hely

LDB Szabad átjárószélesség

LDH Szabad átjárómagasság

MFR A kapu beépítéséhez szükséges szabad tér

NHK A szükségkurbli helyigénye

V 5030 gyorskapuk egyéni követelményű alkalmazási területekhez

Gépvédelmi kapu

Srég homloklapú burkolat

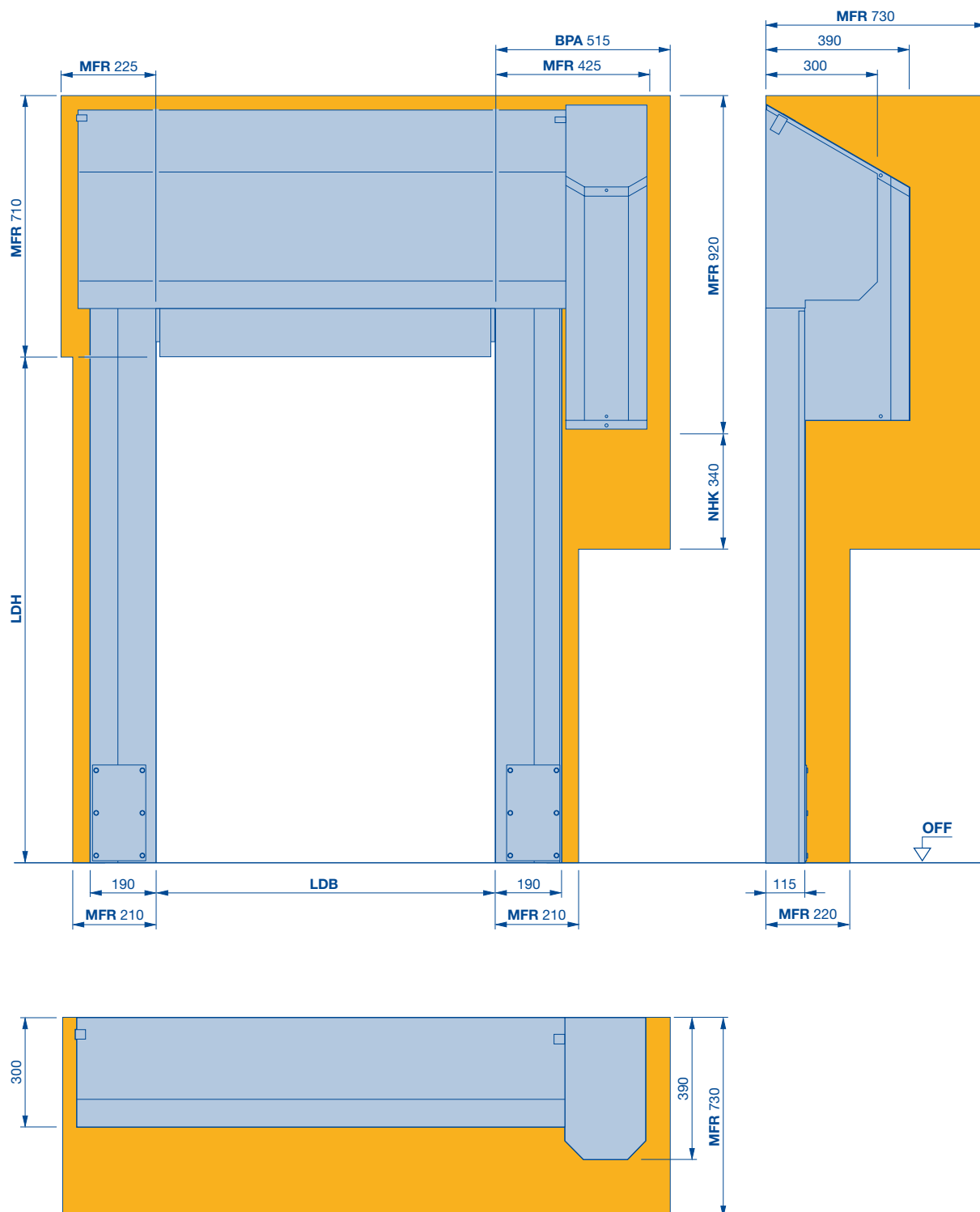

BPA A meghajtás felszereléséhez és leszereléséhez szükséges hely

LDB Szabad átjárószélesség

LDH Szabad átjárómagasság

MFR A kapu beépítéséhez szükséges szabad tér

NHK A szükségkurbuli helyigénye

V 5030 gyorskapuk egyéni követelményű alkalmazási területekhez

Gépvédelmi kapu

Beépítőkeret

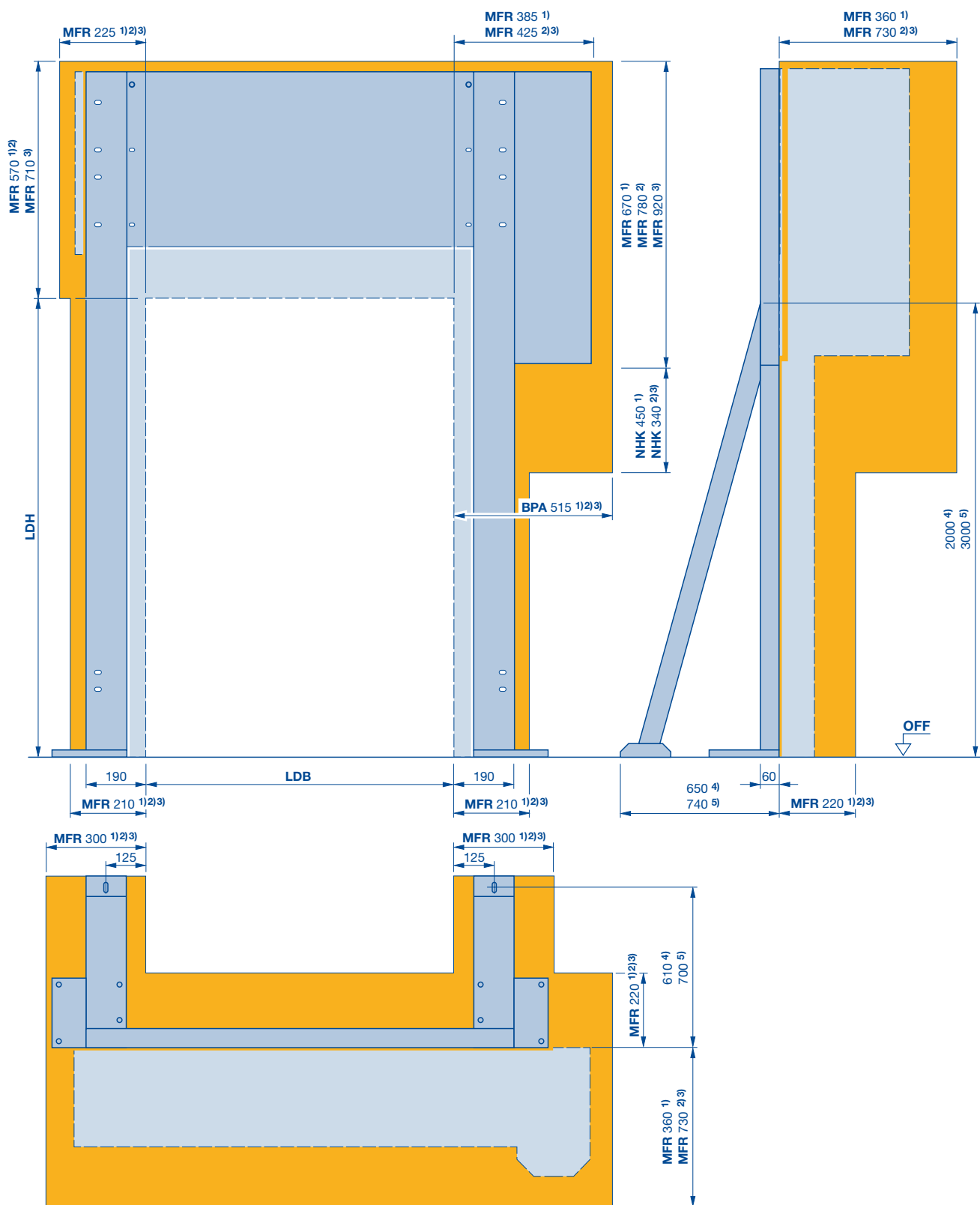

- 1) burkolat nélkül
- 2) Teljes burkolat, egyenes
- 3) Teljes burkolat, srég
- 4) Az oldalelem hossza ≤ 3500

- 5) Az oldalelem hossza > 3500
- BPA A meghajtás felszereléséhez és leszereléséhez szükséges hely
- LDB Szabad átjárószélesség

- LDH Szabad átjárómagasság
- MFR A kapu beépítéséhez szükséges szabad tér
- NHK A szükségkurbli helyigénye

V 3009 gyorskapuk egyéni követelményű alkalmazási területekhez

Szállítópályák kapuja

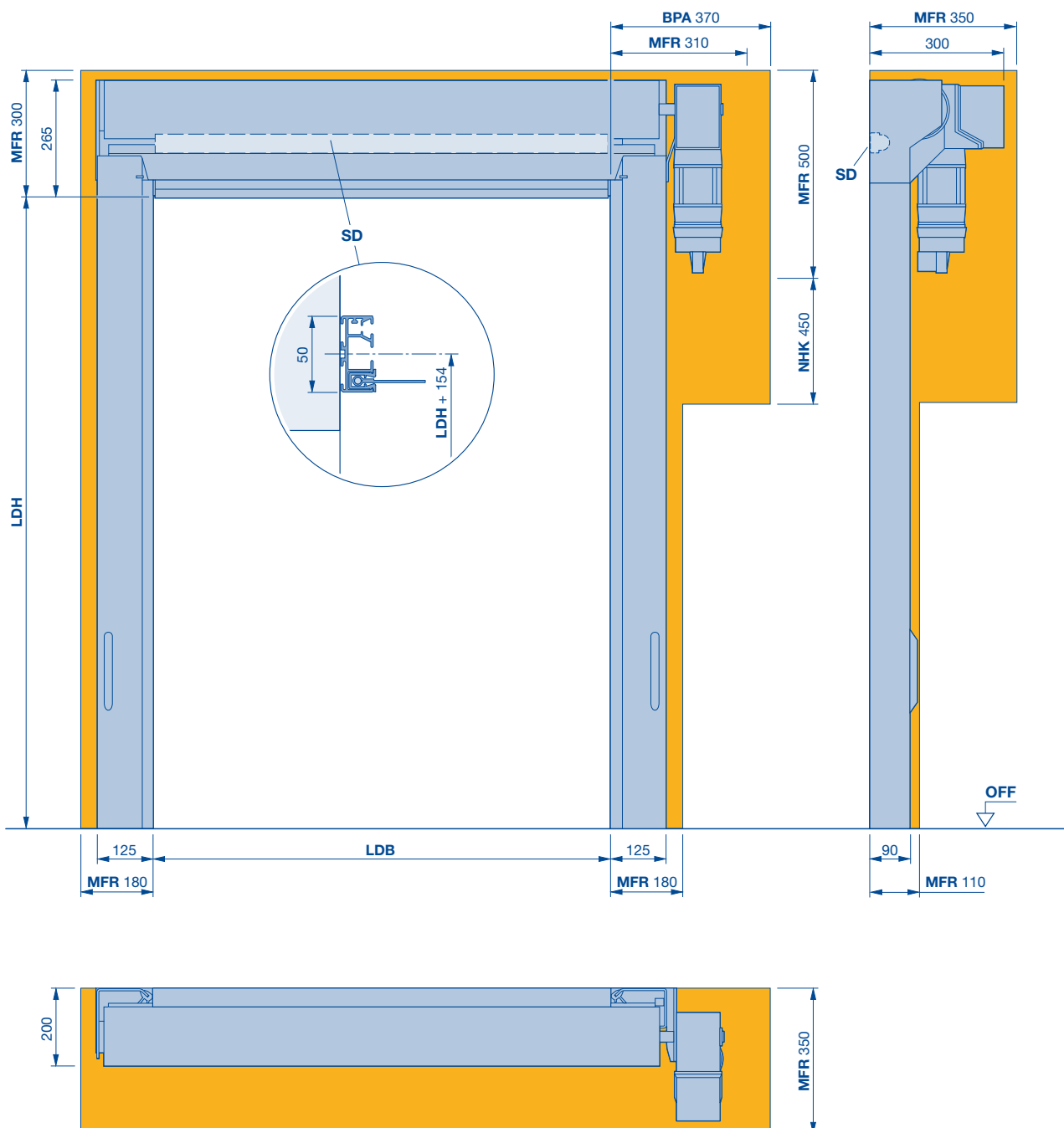

BPA A meghajtás felszereléséhez és leszereléséhez szükséges hely

LDB Szabad átjárószélesség

LDH Szabad átjárómagasság

MFR A kapu beépítéséhez szükséges szabad tér

SD Szemöldöktömítés

NHK A szükségkurbli helyigénye

V 3009 gyorskapuk egyéni követelményű alkalmazási területekhez

Szállítópályák kapuja

Merőleges homloklapú burkolat

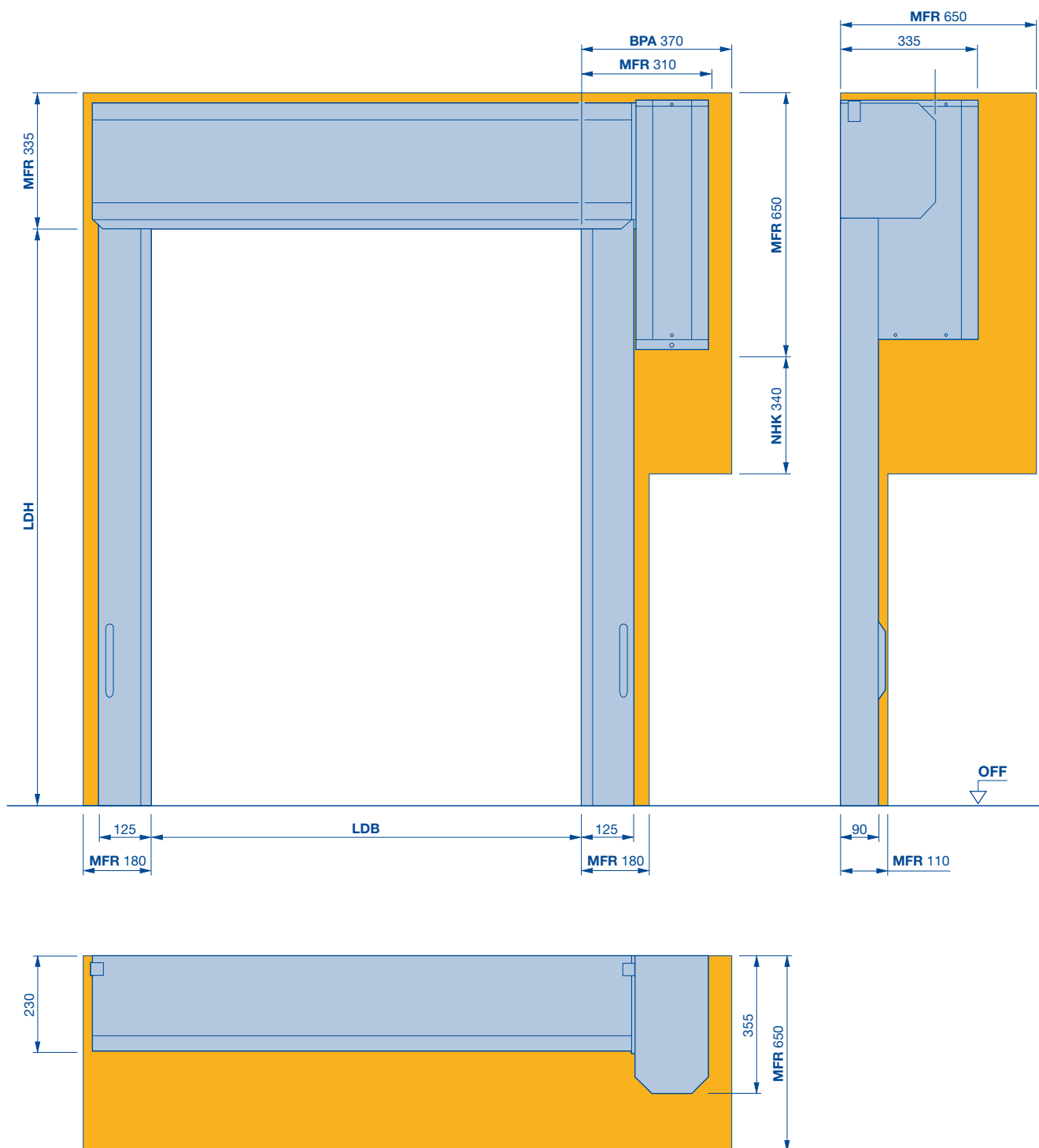

BPA A meghajtás felszereléséhez és leszereléséhez szükséges hely

LDB Szabad átjárószélesség

LDH Szabad átjárómagasság

MFR A kapu beépítéséhez szükséges szabad tér

NHK A szükségkurbli helyigénye

V 3009 gyorskapuk egyéni követelményű alkalmazási területekhez

Szállítópályák kapuja

Srég homloklapú burkolat

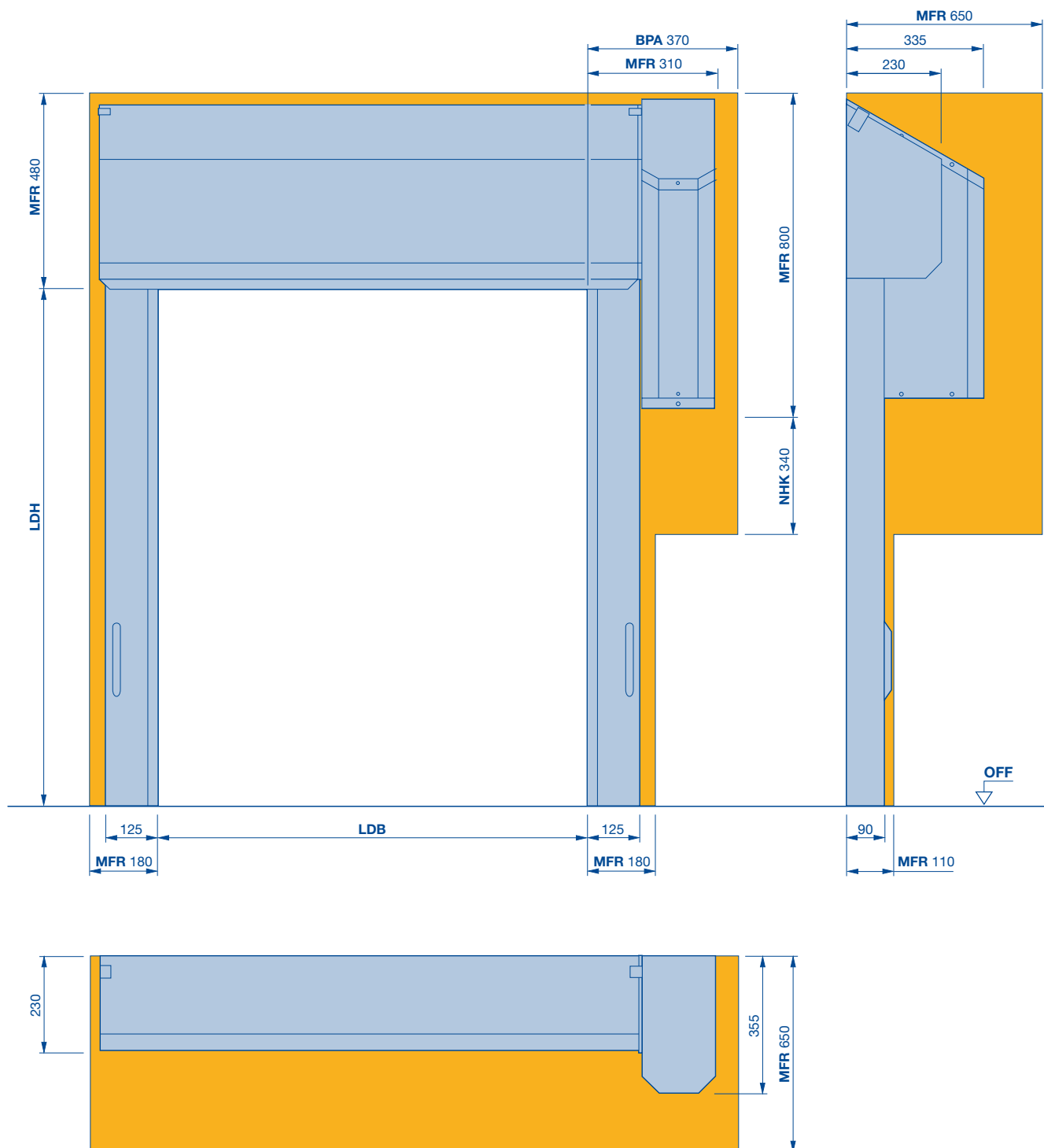

BPA A meghajtás felszereléséhez és leszereléséhez szükséges hely
LDB Szabad átjárószélesség
LDH Szabad átjárómagasság

MFR A kapu beépítéséhez szükséges szabad tér
NHK A szükségkurbli helyigénye

V 6030 Atex gyorskapuk egyéni követelményű alkalmazási területekhez

Robbanásveszélyes terek

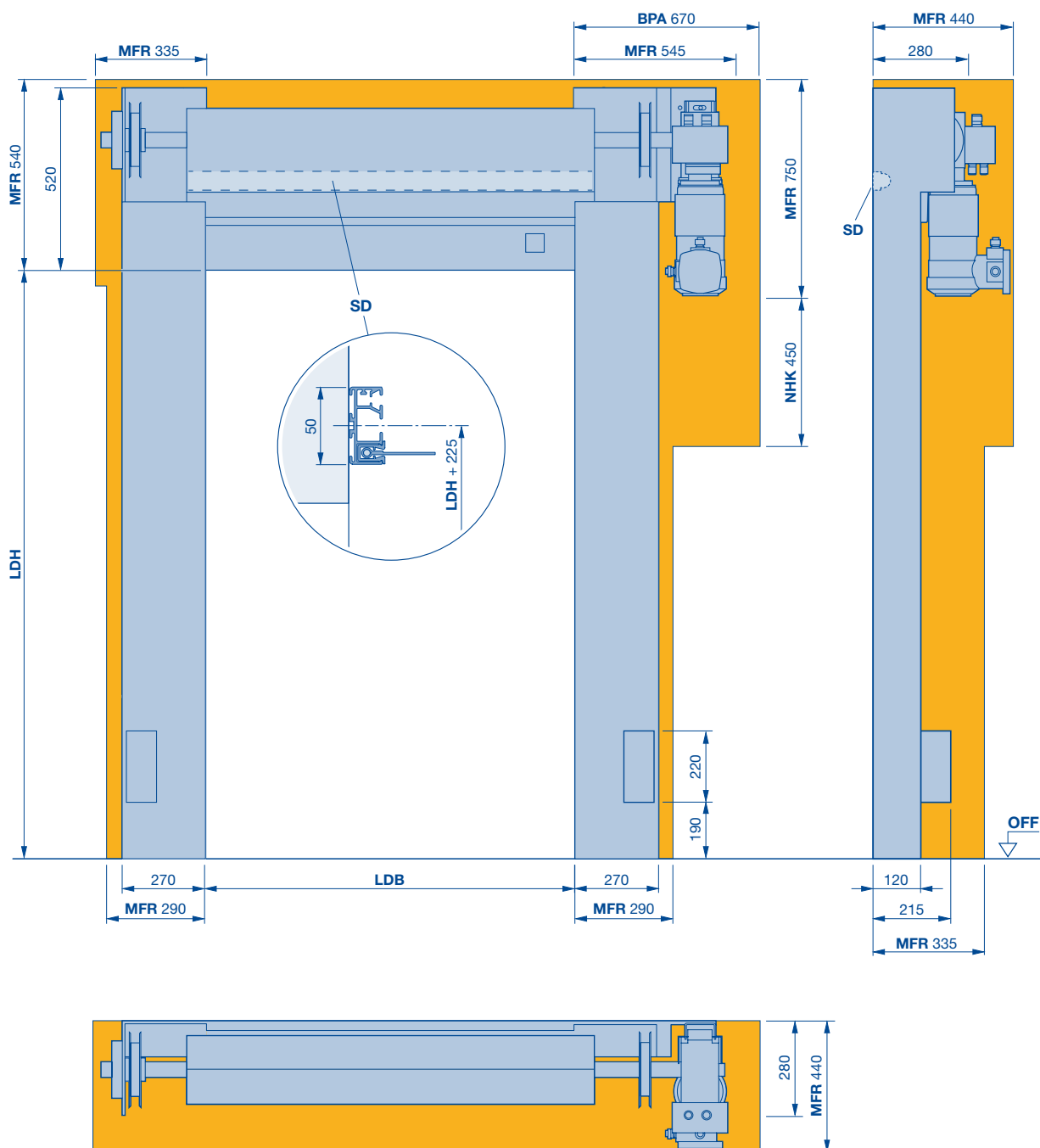

BPA A meghajtás felszereléséhez és leszereléséhez szükséges hely

LDB Szabad átjárószélesség

LDH Szabad átjárómagasság

MFR A kapu beépítéséhez szükséges szabad tér

SD Szemöldöktömítés

NHK A szükségkurbli helyigénye

V 6030 ATEX gyorskapuk egyéni követelményű alkalmazási területekhez

Robbanásveszélyes terek

Merőleges homloklapú burkolat

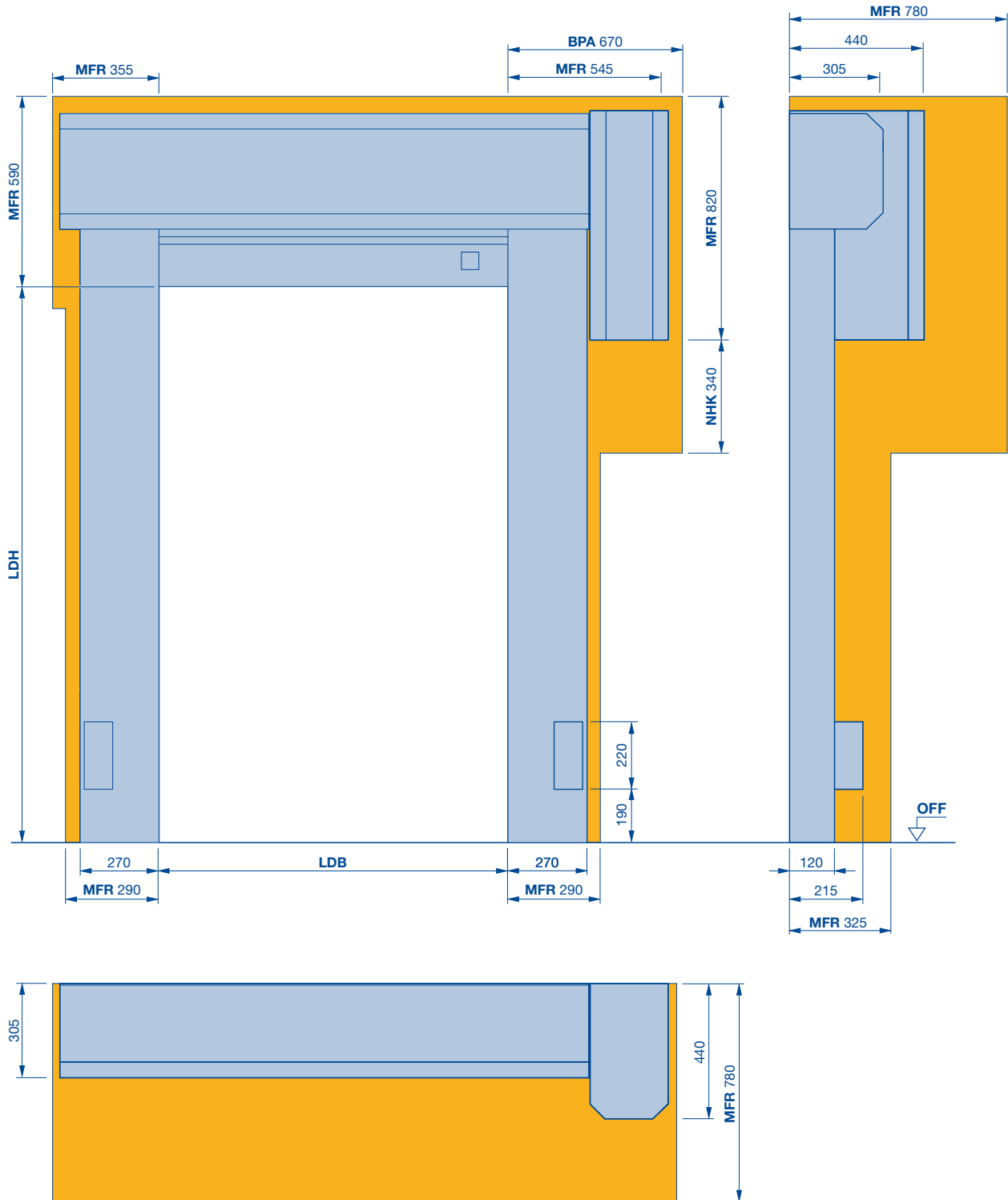

BPA A meghajtás felszereléséhez és leszereléséhez szükséges hely

LDB Szabad átjárószélesség

LDH Szabad átjárómagasság

MFR A kapu beépítéséhez szükséges szabad tér

NHK A szükségkurbli helyigénye

V 6030 Atex gyorskapuk egyéni követelményű alkalmazási területekhez

Robbanásveszélyes terek

Srég homloklapú burkolat

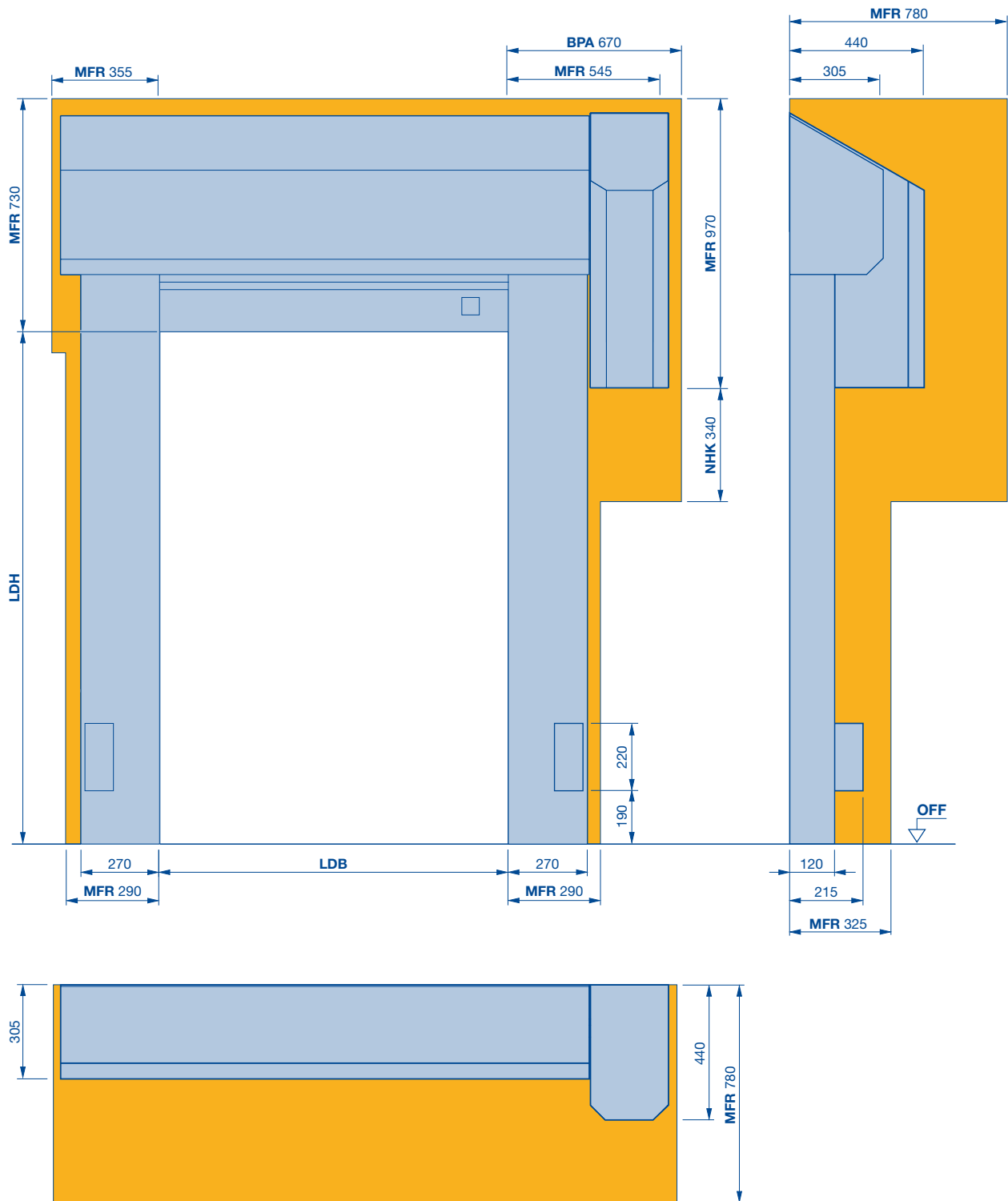

BPA A meghajtás felszereléséhez és leszereléséhez szükséges hely

LDB Szabad átjárószélesség

LDH Szabad átjárómagasság

MFR A kapu beépítéséhez szükséges szabad tér

NHK A szükségkurbli helyigénye

Hörmann: Minőség kompromisszumok nélkül



Hörmann KG Amshausen, Németország



Hörmann KG Antriebstechnik, Németország



Hörmann KG Brandis, Németország



Hörmann KG Brockhagen, Németország



Hörmann KG Dissen, Németország



Hörmann KG Eckelhausen, Németország



Hörmann KG Freisen, Németország



Hörmann KG Ichtshausen, Németország



Hörmann KG Werne, Németország



Hörmann Alkmaar B.V., Hollandia



Hörmann Legnica Sp. z o.o., Lengyelország



Hörmann Beijing, Kína



Hörmann Tianjin, Kína



Hörmann LLC, Montgomery IL, USA



Hörmann Flexon LLC, Burgettstown PA, USA



Shakti Hörmann Pvt. Ltd., India

A nemzetközi piacon egyedülállóan a Hörmann cég az, amely a fontosabb nyílászárók teljes palettáját kínálja. A termékeket szakosodott gyáregységekben, a legújabb műszaki megoldásokat alkalmazva gyártják. A sűrű európai értékesítési- és szervizhálózatnak, továbbá az amerikai és ázsiai képviselőnek köszönhetően mindenütt az Önök megbízható, nemzetközi partnerei vagyunk a nyílászárók piacán. Jelszavunk: Minőség kompromisszumok nélkül.

GARÁZSKAPUK
MOZGATÓK
IPARI KAPUK
RAKODÁSTECHNIKA
AJTÓK
TOKOK

HÖRMANN