

Mozgatóegység típusok

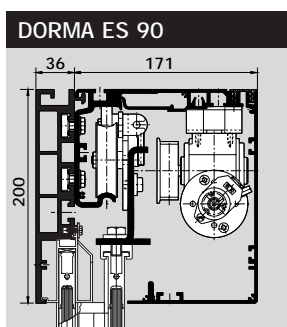

1 Standard mozgatóegység
zajcsökkentett futósínnel

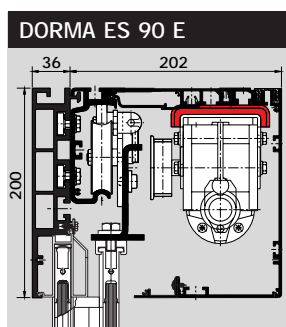

2 Standard mozgatóegység
zajcsökkentett futósínnel,
hangszigetelt
motorbeépítéssel, és
erősebb motorral

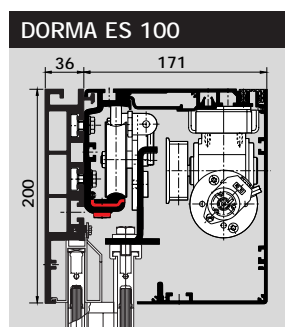

3 Komfort mozgatóegység
hangszigetelt futósínnel

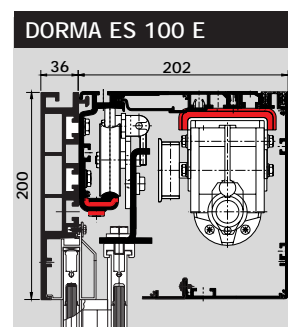

4 Komfort mozgatóegység
hangszigetelt
motorbeépítéssel,
zajmentes futósínnel, és
erősebb motorral

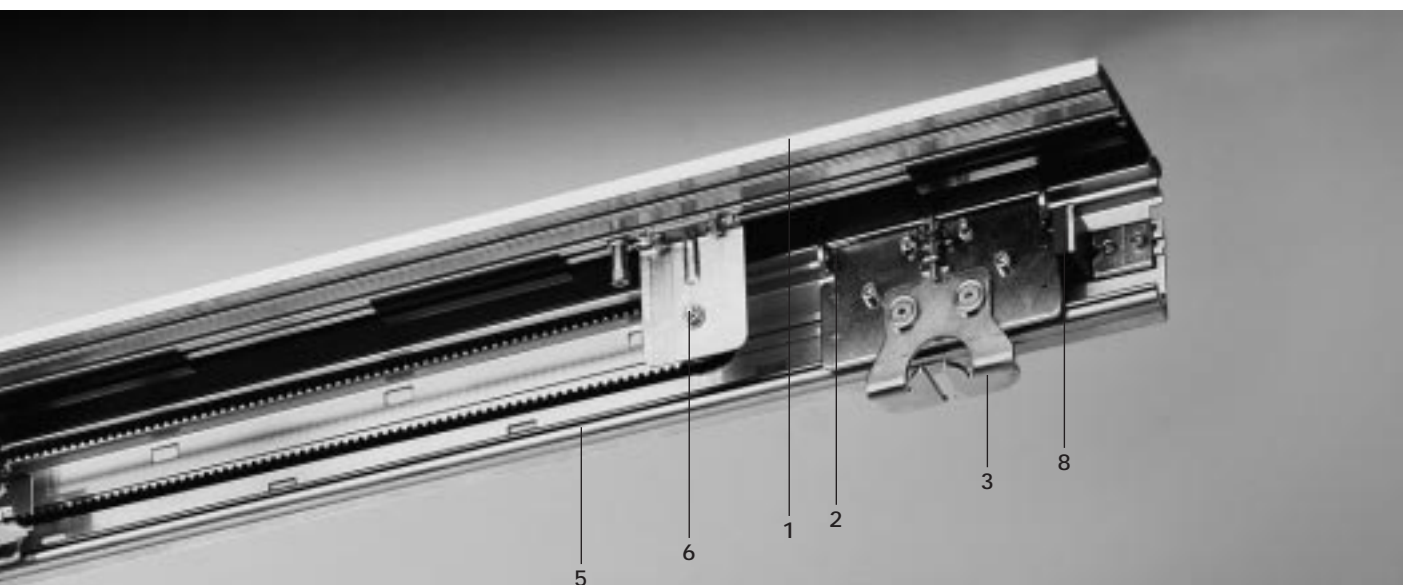

Alkotóelemek (Ábra: ES 90/ES 100)

- 1 Futó- és szerelési profil
- 2 Futókocsi
- 3 Állítható ajtófelfüggesztő
- 4 Motor dekóderrel
- 5 Futósínek
- 6 Fordító görgő
- 7 Alapmodul, vezérlés beépített hálózati elemmel és több áramkörű csatlakozók esetleges bővítéshez
- 8 Ajtóütkező

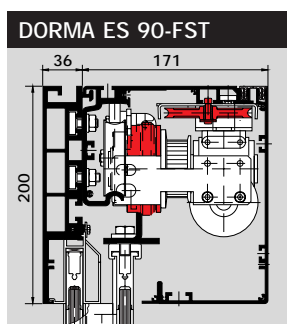

5 Standard mozgatóegység zajcsökkentett futósínnel

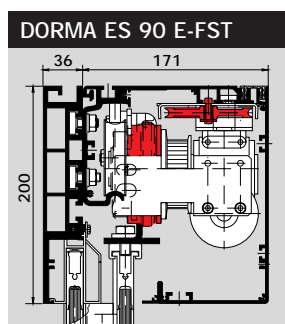

6 Standard mozgatóegység zajcsökkentett futósínnel, hangszigetelt motorbeépítéssel, és erősebb motorral

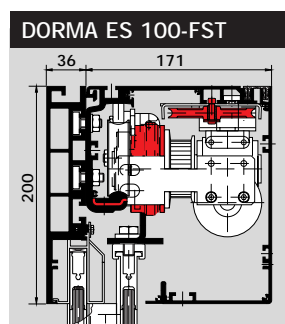

7 Komfort mozgatóegység hangszigetelt futósínnel

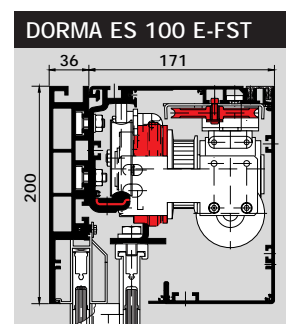

8 Komfort mozgatóegység hangszigetelt motorbeépítéssel, zajmentes futósínnel, és erősebb motorral

FST mozgatóegységek vészkijáratoknál és menekülő útvonalakon használt tolóajtókhoz

Kiegészítők

- EM3-as bővítő modul
- Valamennyi fontos alkotóelem öntesztelése
- Elektromágneses kuplung
- Gumikötél mint biztonsági energiaforrás
- Öntesztelő radar mozgásérzékelő a menekülés irányában